

宮城県多賀城跡調査研究所資料Ⅲ

# 多賀城跡木簡Ⅱ

凶版編

宮城県多賀城跡調査研究所



多賀城跡木簡Ⅱ

凶版編





第276号木简

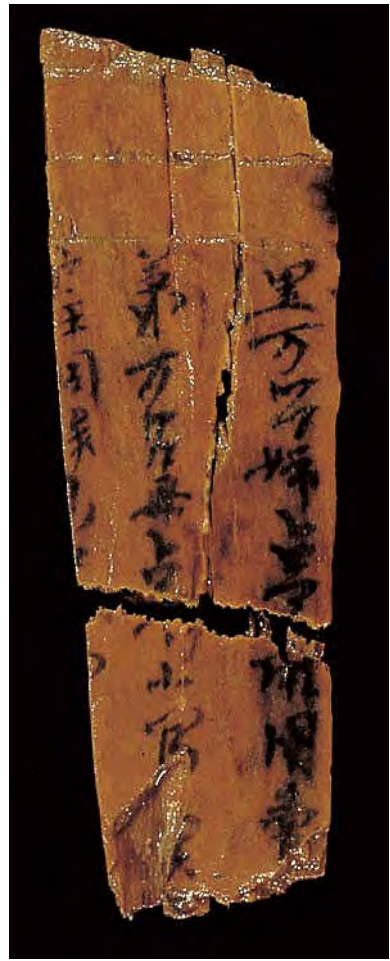

第79号木简



第277号木简

第 44 次調査出土木简



## 凡 例

一、本書は、宮城県多賀城跡調査研究所資料Ⅲ、多賀城跡木簡Ⅱの図版編で、遺構図版と木簡図版を収録したものである。

一、図版の配列は原則的に調査次数順とした。ただし、遺構図版で木簡が出土した調査区が近接する際は、次数にかかわらず、一括して示した場合がある。なお、数字はアラビア数字を使用した。

一、遺構図版は調査区の位置を示す模式図、遺構の図面・写真、木簡出土状況の写真などからなる。図面の縮尺は調査区や遺構の規模に適宜あわせた。写真は『多賀城跡 政庁跡 本文編』（一九八二）記載の記録方法による。

一、木簡図版における資料の配列は原則的に木簡番号順とするが、組版の体裁上から並べ替えた場合がある。なお、最後の図版末尾（木簡図版28）には付札状木製品も収録した。

一、木簡の提示は写真を優先し、必要に応じて見取り図を近くに掲げた。各資料は積文に沿った並べ方とした。なお、横断面図では木目を模式的に示したが、判別できなかった場合はその限りではない。

一、木簡の写真はデジタルカメラ撮影のものを主体とし、他に赤外線デジタルカメラ・赤外線テレビカメラ・六×七カラーフィルム撮影のものを用いた。このうち赤外線デジタルカメラによる第七九・

二七六・二七七・三六二～三六八・三七〇・三七二～三七四号木簡の写真は奈良文化財研究所の中村一郎氏の撮影によることを明記する。

一、木簡の写真の縮尺は原寸を原則とするが、赤外線テレビカメラ撮影による木簡と付札状木製品では $\frac{2}{3}$ を原則とした。また、版の都合で変えたものは縮尺を付記した。

一、木簡・付札状木製品の見取り図の縮尺は $\frac{2}{3}$ とした。ただし、写真と同様に変更したものは縮尺を付記した。

一、見取り図で異筆の文字は青字、あるいは青線の輪郭などで示した。また、木簡は着色し、破損部分と文字が二次的に削られた範囲を白抜きとした。

一、当研究所の刊行物に関する略称、及び、本書の執筆・編集は本文編凡例のとおりである。

## 図版 一 覧

### 巻頭図版

第44次調査出土木簡

### 遺構図版

遺構図版1 木簡出土調査区

遺構図版2 多賀城跡と木簡出土地区1

遺構図版 3	木簡出土地区 2	(第 79 号木簡)
遺構図版 4	第 44 (・79) 次調査 1	(第 79 号木簡)
遺構図版 5	第 44 (・79) 次調査 2	(第 79 号木簡)
遺構図版 6	第 44 次調査 3	(第 79 号木簡)
遺構図版 7	第 44 次調査 4	(第 79 号木簡)
遺構図版 8	政庁 I 外郭南門間道路	(第 I 期)
遺構図版 9	政庁 I 外郭南門間道路	(第 II・III 期)
遺構図版 10	第 47 次調査	(第 362 号木簡)
遺構図版 11	第 56・60 次調査	(第 371 号木簡)
遺構図版 12	大畑地区北半東官衙の変遷	(A 号木簡)
遺構図版 13	大畑地区北半東官衙の変遷	(E 号木簡)
遺構図版 14	第 56 次調査	(第 371 号木簡)
遺構図版 15	第 60 次調査	(第 372 号木簡)
遺構図版 16	第 61 次調査	(第 412 号木簡)
遺構図版 17	第 81 次調査	(第 416 号木簡)
遺構図版 18	第 83 次調査	(第 417 号木簡)

木簡図版

木簡図版 1	第 79・80 号木簡	(第 44 次調査)
木簡図版 2	第 81 号木簡 1	(第 44 次調査)
木簡図版 3	第 81 号木簡 2	(第 44 次調査)
木簡図版 4	第 110 号木簡 1	(第 44 次調査)
木簡図版 5	第 110 号木簡 2	(第 44 次調査)
木簡図版 6	第 191 号木簡 1	(第 44 次調査)
木簡図版 7	第 191 号木簡 2	(第 44 次調査)
木簡図版 8	第 262 号木簡	(第 44 次調査)

木簡図版 9	第 276 号木簡	(第 44 次調査)
木簡図版 10	第 283 号木簡 1	(第 44 次調査)
木簡図版 11	第 283 号木簡 2	(第 44 次調査)
木簡図版 12	第 320 号木簡	(第 44 次調査)
木簡図版 13	第 321 号木簡	(第 44 次調査)
木簡図版 14	第 362 号木簡 1	(第 47 次調査)
木簡図版 15	第 362 号木簡 2	(第 47 次調査)
木簡図版 16	第 362 号木簡 3	(第 47 次調査)
木簡図版 17	第 370 号木簡 1	(第 47 次調査)
木簡図版 18	第 370 号木簡 2	(第 47 次調査)
木簡図版 19	第 370 号木簡 3	(第 47 次調査)
木簡図版 20	第 371 号木簡	(第 56 次調査)
木簡図版 21	第 372 号木簡	(第 60 次調査)
木簡図版 22	第 373 号木簡 1	(第 60 次調査)
木簡図版 23	第 373 号木簡 2	(第 60 次調査)
木簡図版 24	第 380 号木簡	(第 60 次調査)
木簡図版 25	第 412 号木簡	(第 61 次調査)
木簡図版 26	第 415 号木簡	(第 61 次調査)
木簡図版 27	第 416 号木簡	(第 81・83 次調査)
木簡図版 28	第 417 号木簡	(第 83 次調査)

と付札状木製品

(第 60・61 次調査)



遺  
構  
図  
版



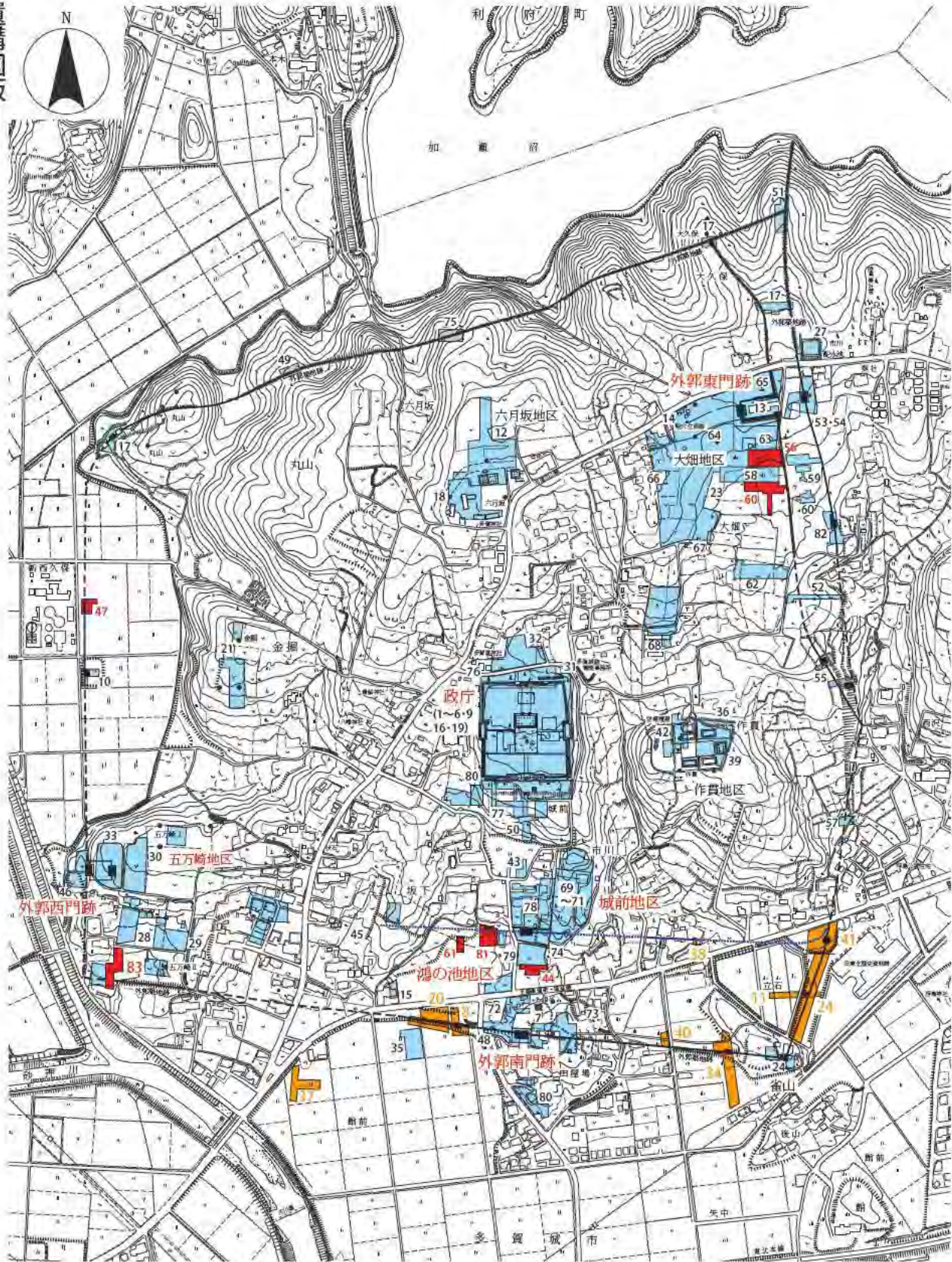

- 調査区(数字は調査回数)
- 木簡出土調査区(本書収載分)
- 木簡出土調査区(『多賀城跡木簡1』)

0 100 200 300 400 500m  
(S=1/7,000)

木簡出土調査区



多賀城跡（南から）



政庁－外郭南門間道路と鴻ノ池地区（第44・61・81次調査：南西から）

《多賀城跡と木簡出土地区1》



外郭西辺 (第 47 次調査：南から)

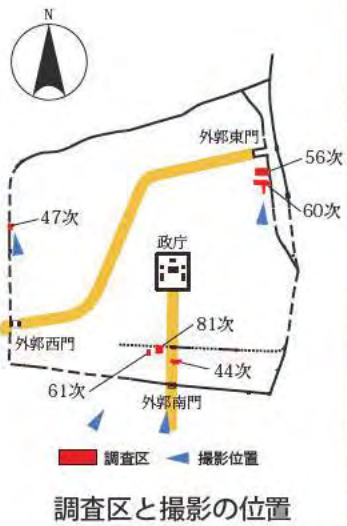

外郭東門と大畑地区 (第 56・60 次調査：南から)

《木簡出土地区 2》

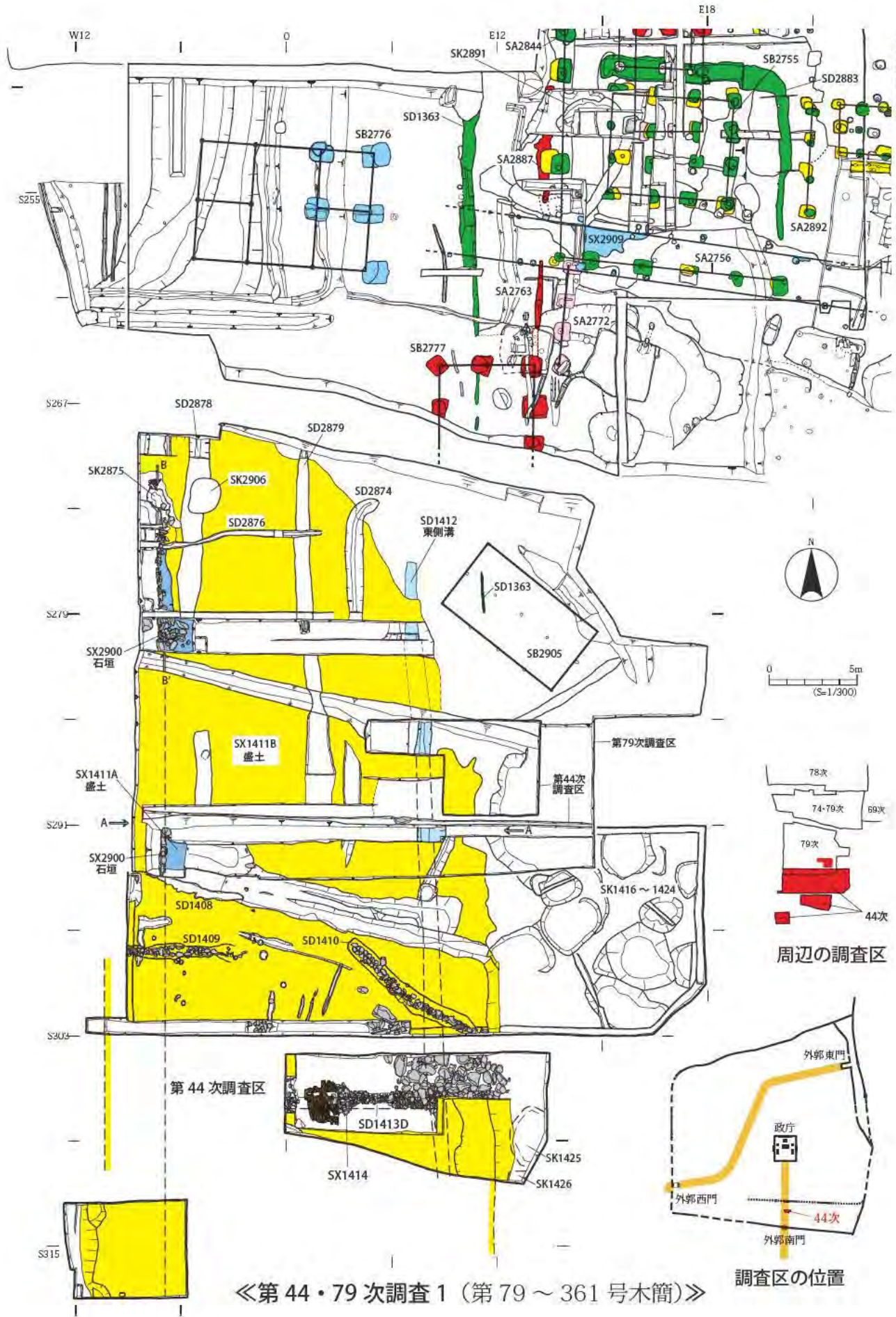

《第44・79次調査1 (第79～361号木簡)》



SX1411道路(南から)



A道路石垣(SX2900:南西から)



A道路石垣(SX2900:南西から)

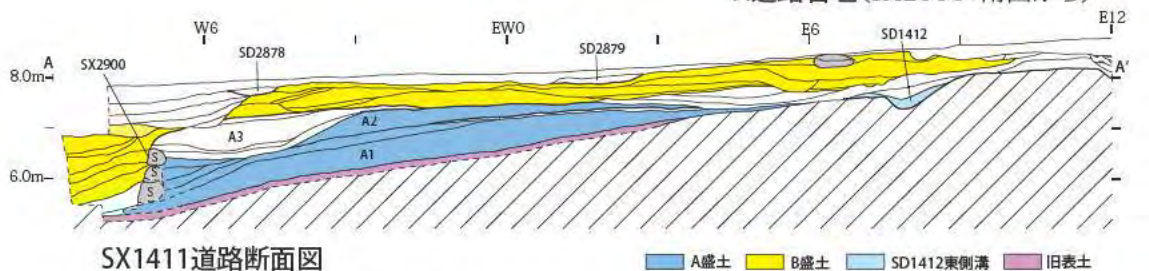

SX1411道路断面図

■ A盛土 ■ B盛土 ■ SD1412東側溝 ■ 旧表土

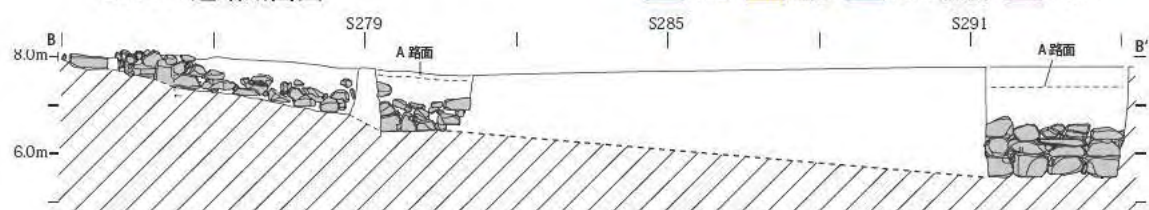

SX2900 石垣側面図

0 2m  
(1/150)

《第44・79次調査2(第79～361号木簡)》

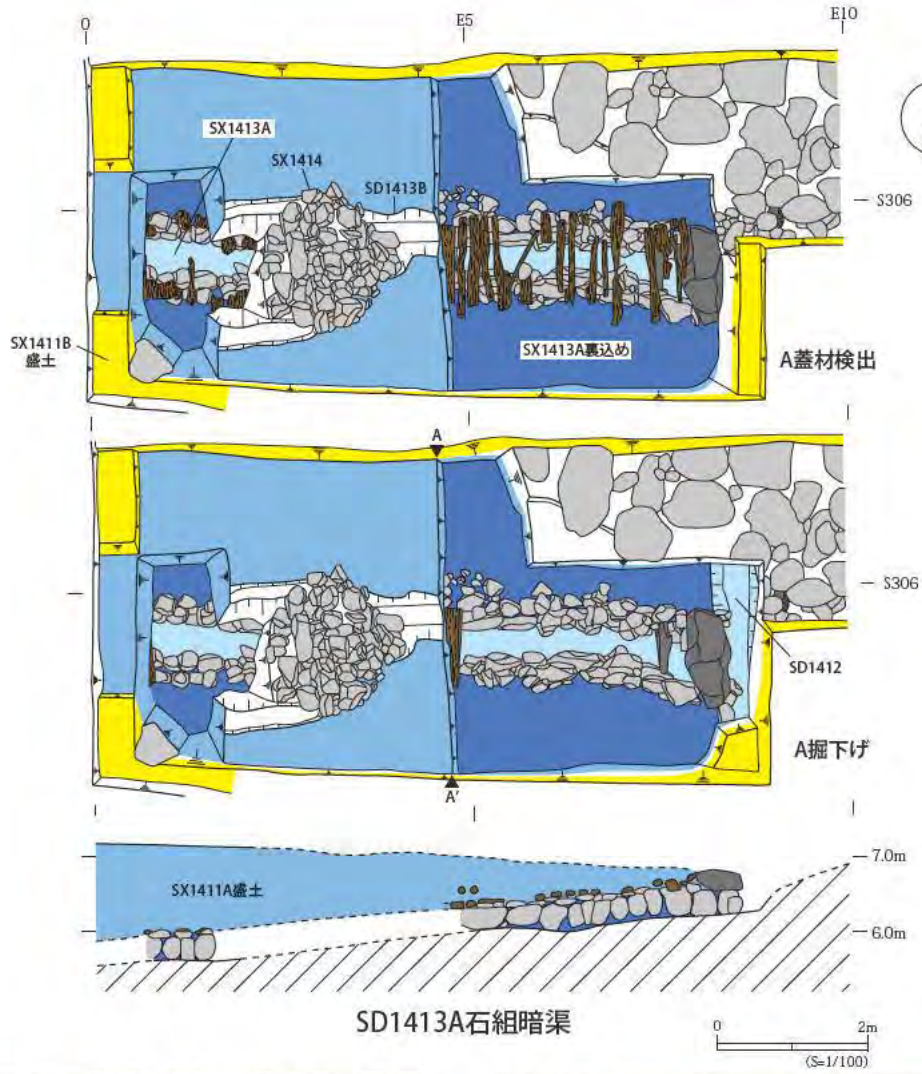

A暗渠蓋材状況(南から)



第277号木筒出土状況



A暗渠とSX1414枅(西から)

《第44次調査3 (第79～361号木筒)》



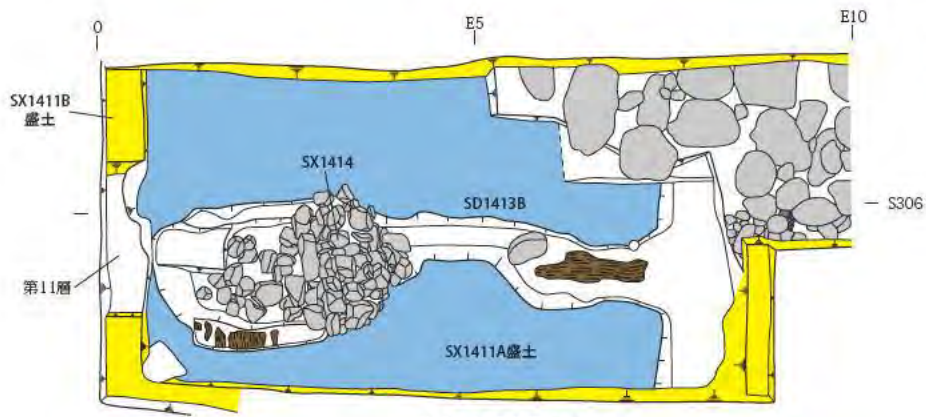

SD1413B暗渠

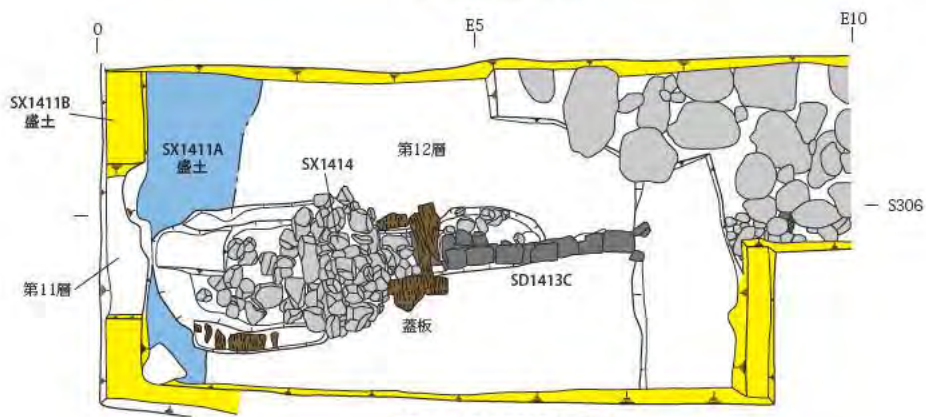

SD1413C瓦組暗渠

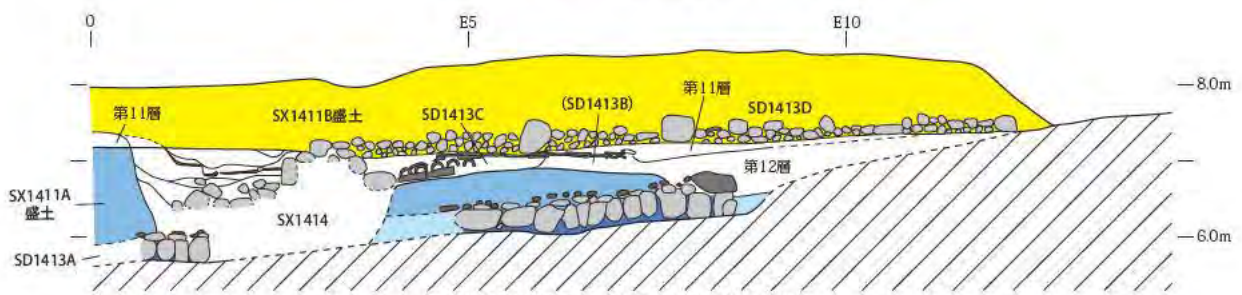

SD1413暗渠東西方向模式図

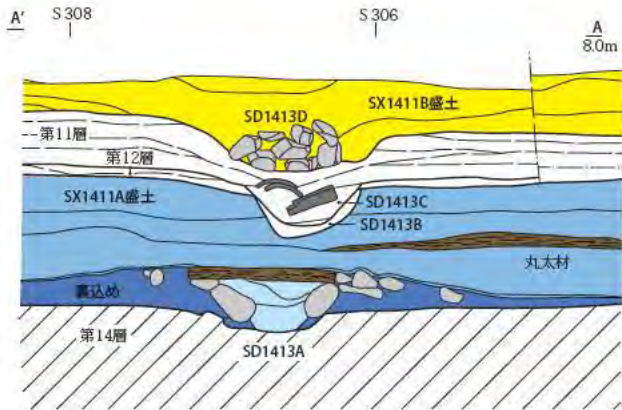
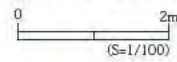

SD1413横断面(図版6A-A')



SD1413横断面(東から)

《第44次調査4(第79~361号木簡)》

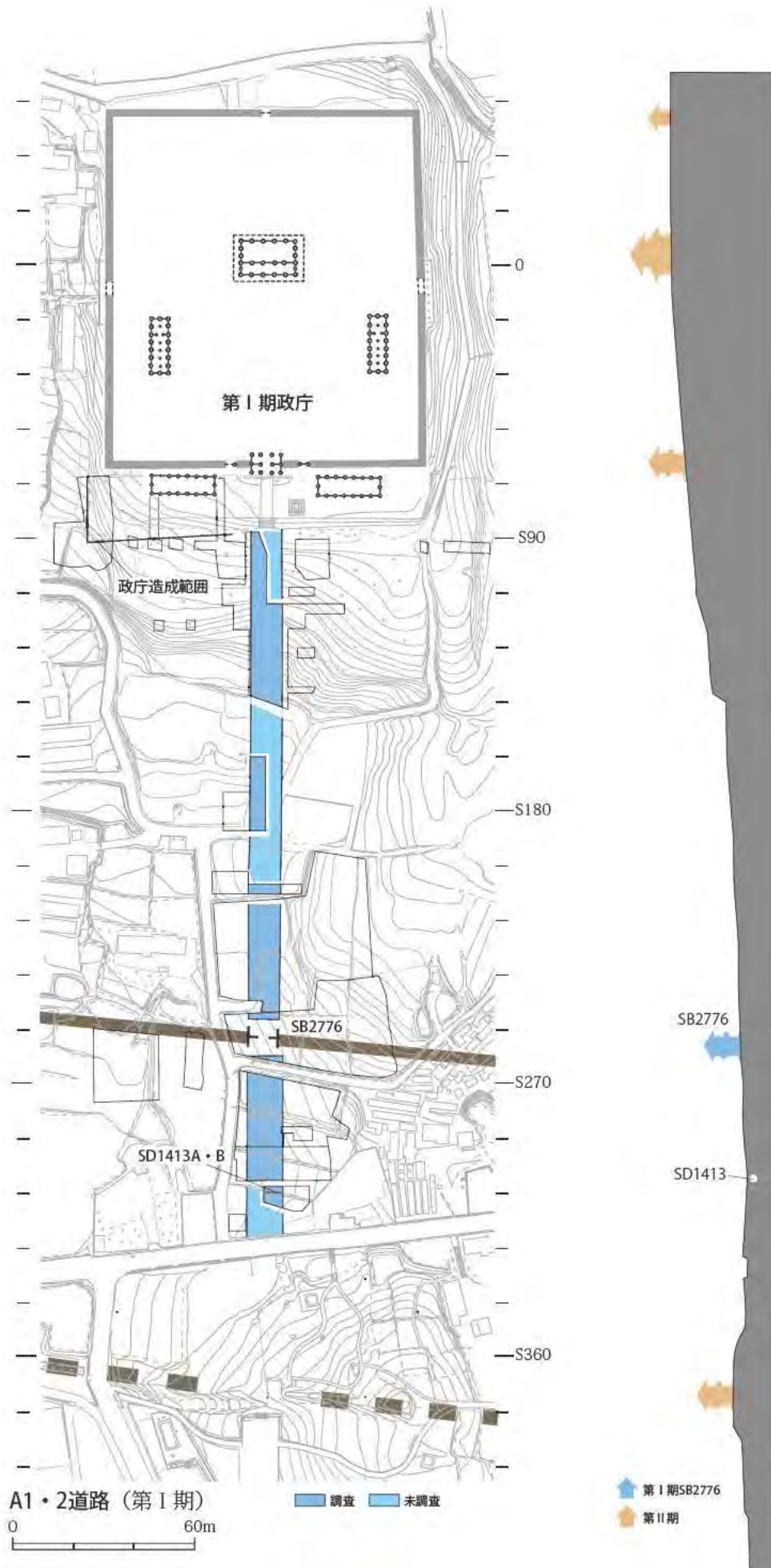

《政庁—外郭南門間道路(第I期)》



《政庁—外郭南門間道路（第Ⅱ・Ⅲ期）》

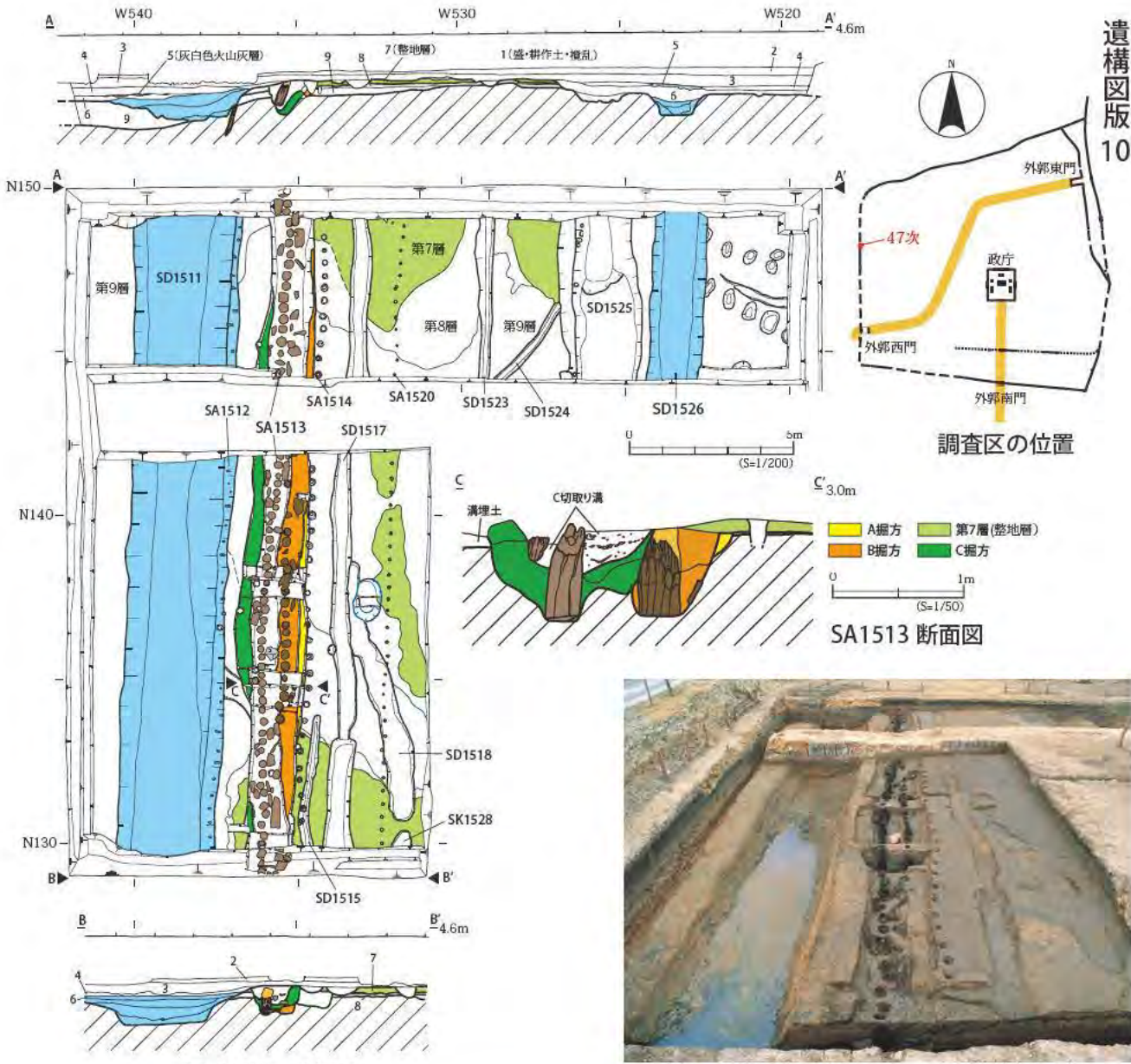

調査区平・断面図

SA1513材木堀とSD1511・1526溝(南から)



遠景(北から)



SA1513材木堀(南から)

《第 47 次調査 (第 362 ~ 370 号木簡)》



大畑地区模式図



56次調査区遠景(南西から)



56次調査区(南から)



60次調査区遠景(南から)



60次調査区(東から)

《第56・60次調査(第371～411号木簡)》

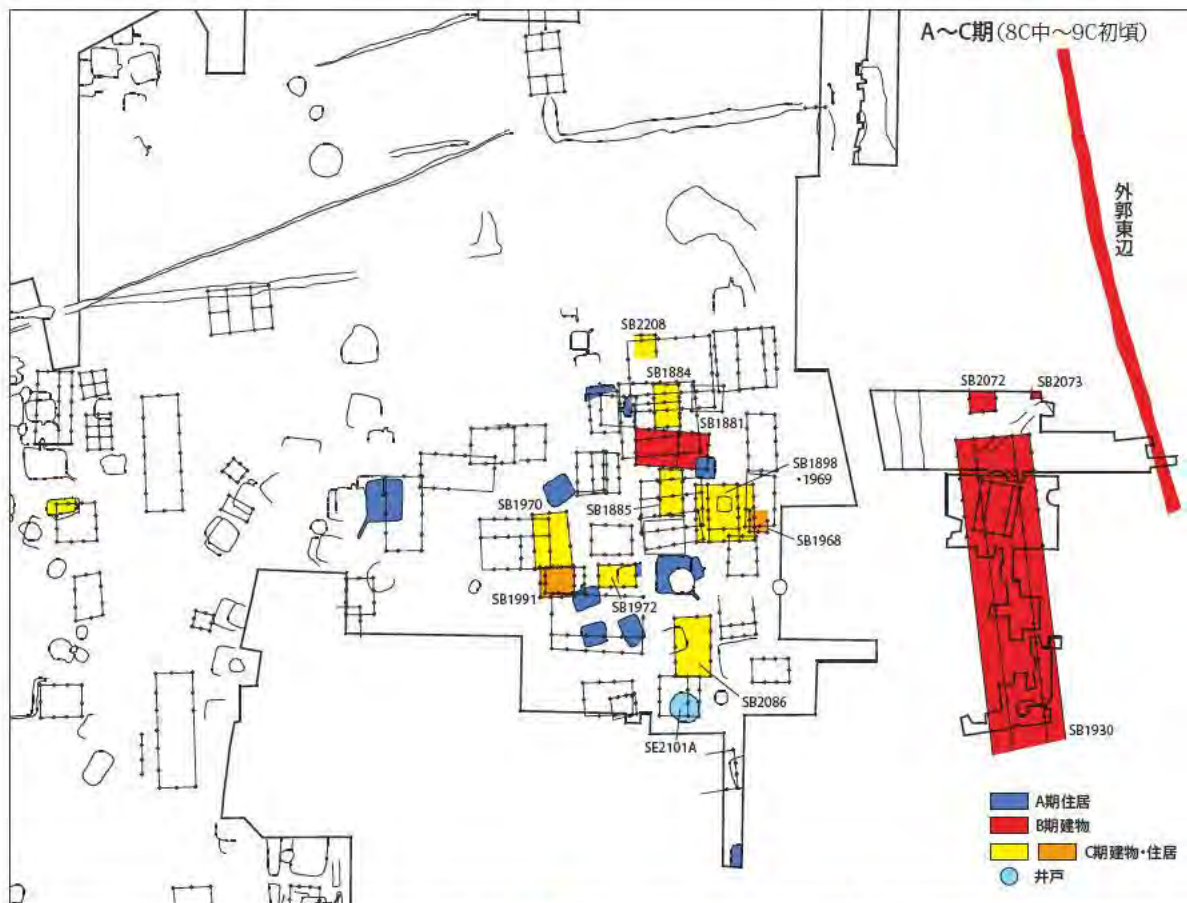

《大畑地区北半東官衙の変遷 (A~D期)》

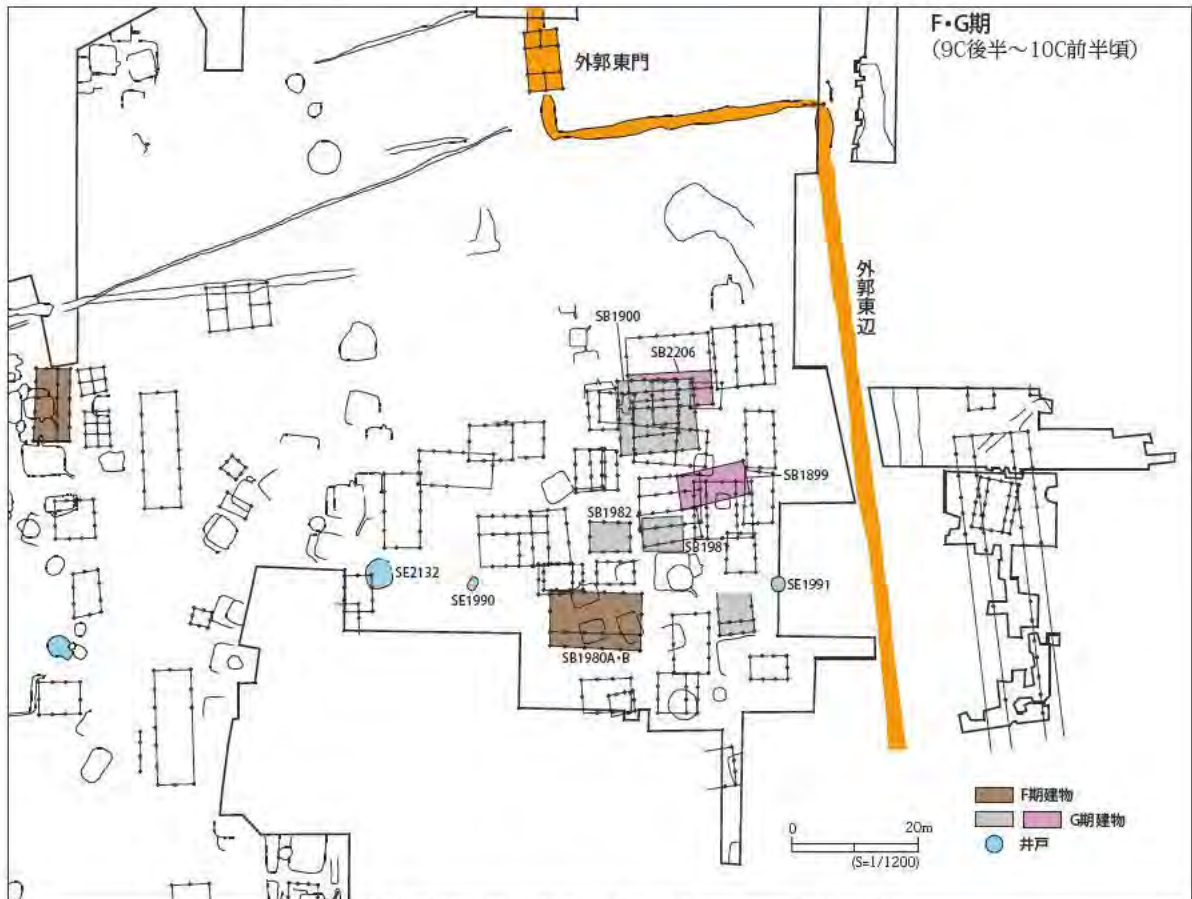

《大畑地区北半東官衙の変遷 (E ~ G 期)》



全景(南真上から)

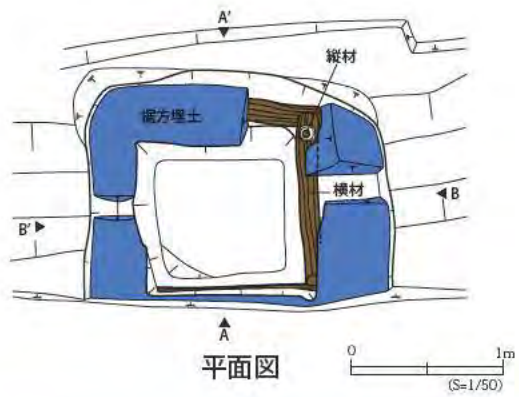
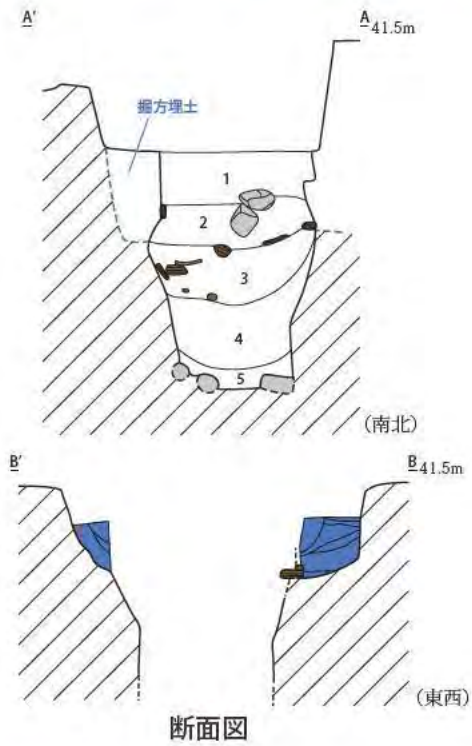
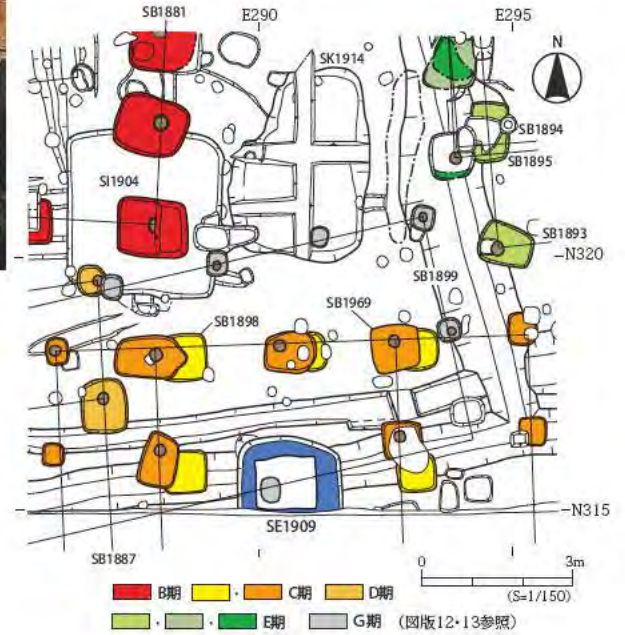

第371号木簡出土状況



掘下げ状況(北から)

《第56次調査 (SE1909 井戸：第371号木簡)》



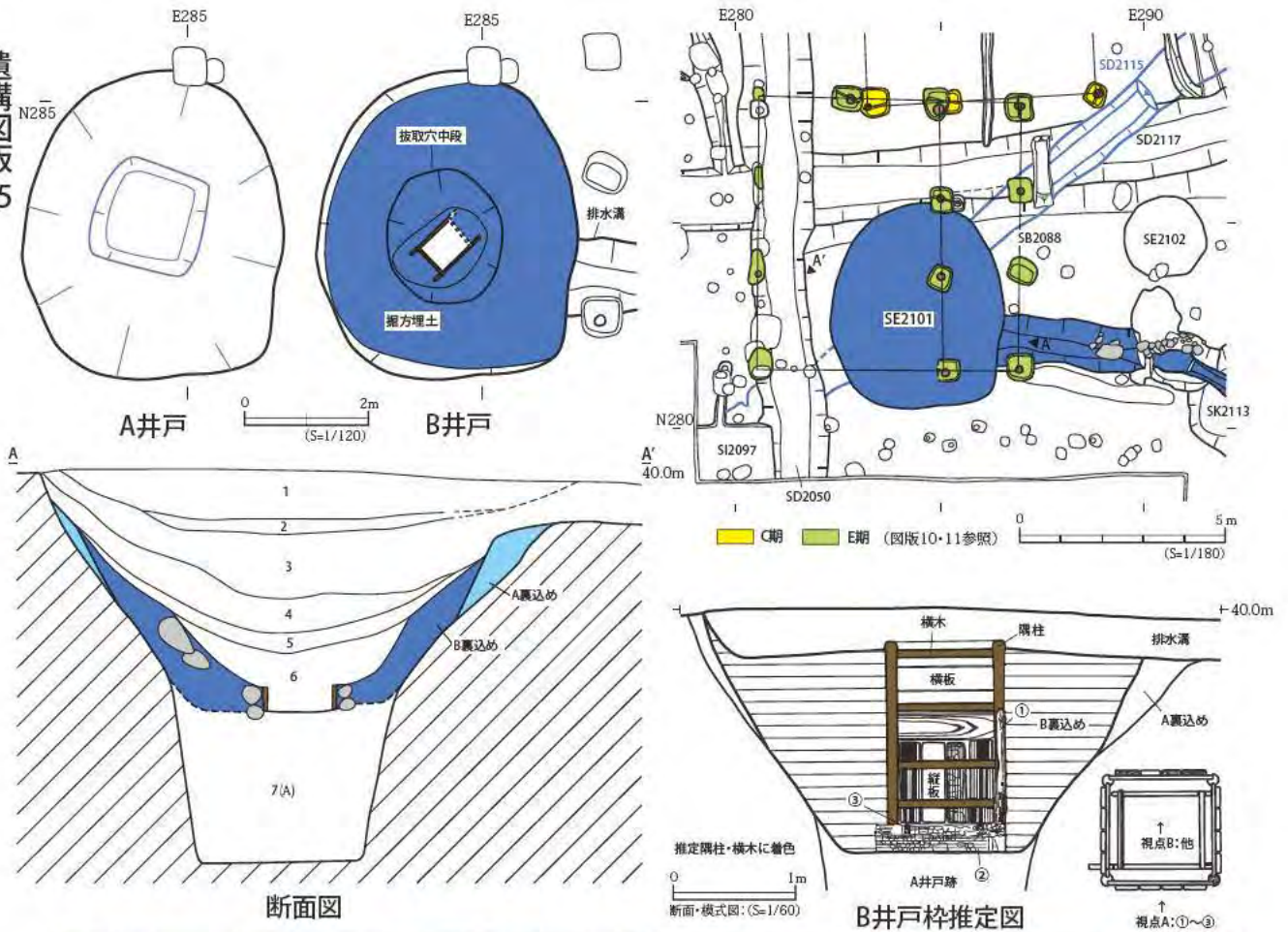

B井戸断面(南から)



B井戸 第372号木筒出土状況



A井戸(西から)



B井戸 第372号木筒出土状況(拡大)

《第60次調査 (SE2101 井戸：第372～411号木筒)》

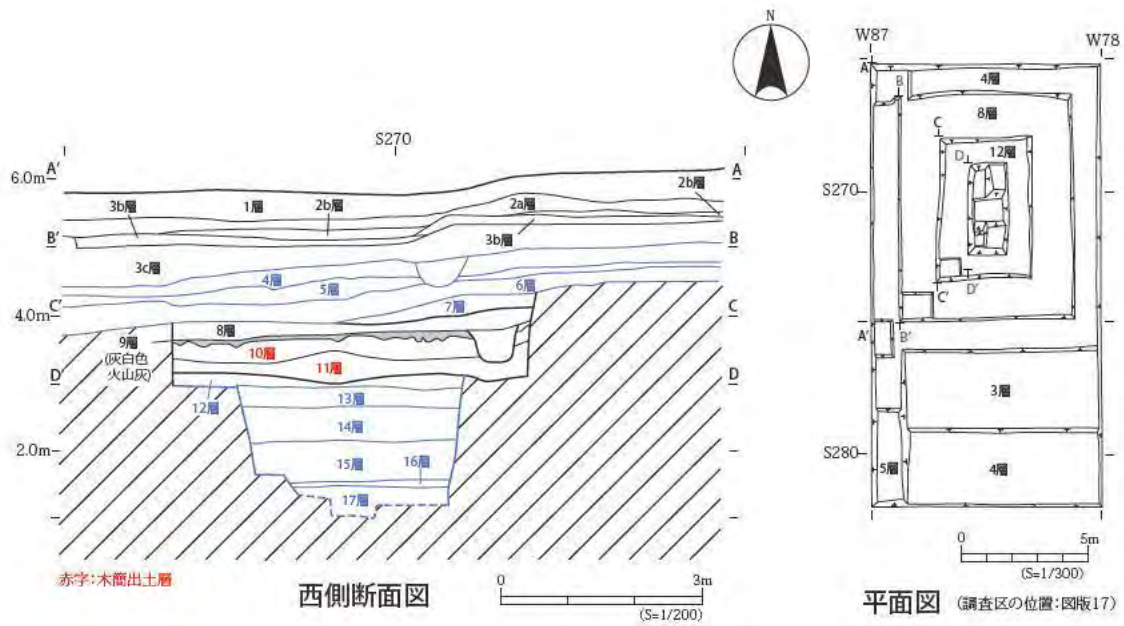

政庁と調査区(南から)



全景(南真上から)



西側断面(東から)



第412号木簡出土状況

《第61次調査(第412～415号木簡)》



調査区的位置(61次含む)

SX2968盛土遺構とSA2964~2967杭列(南から) W54

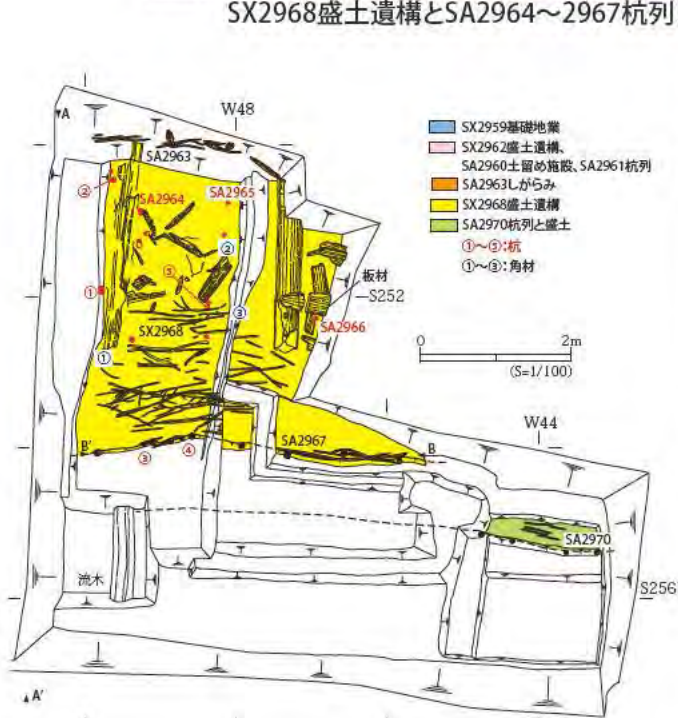

拡大図(SX2968盛土遺構面)

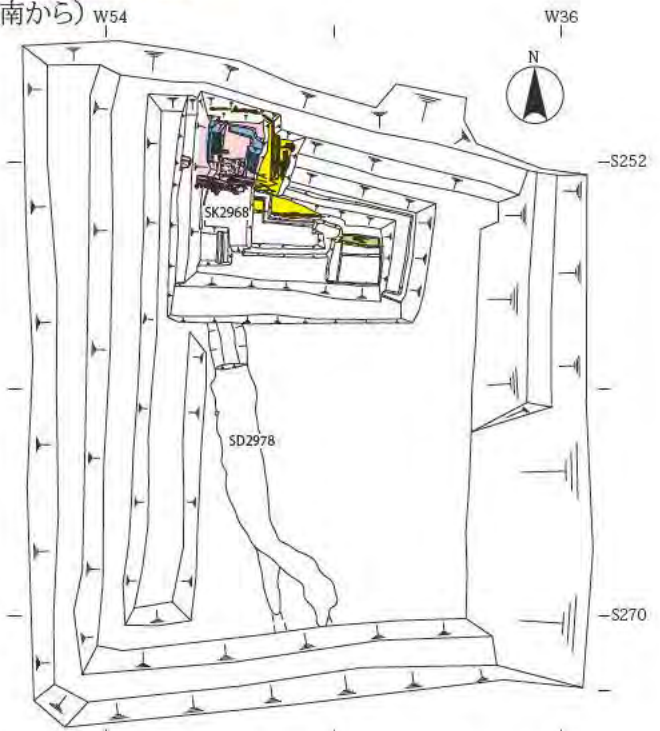

平面図

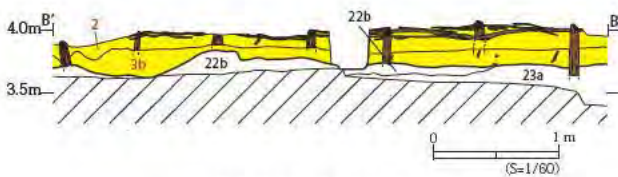

SX2968・SA2967側面図

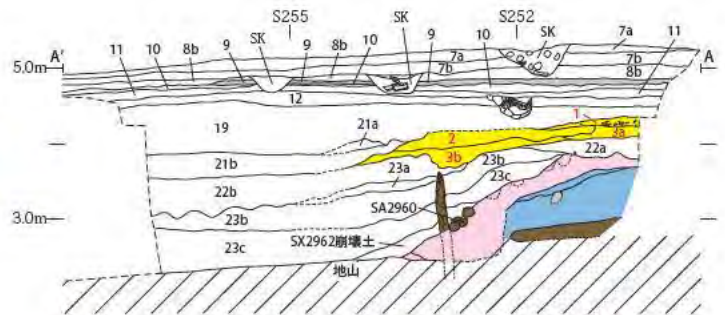

西壁断面図

《第81次調査(第416号木簡)》



木  
簡  
圖  
版





80拡大  
(×1.5)



80



79  
撮影:中村

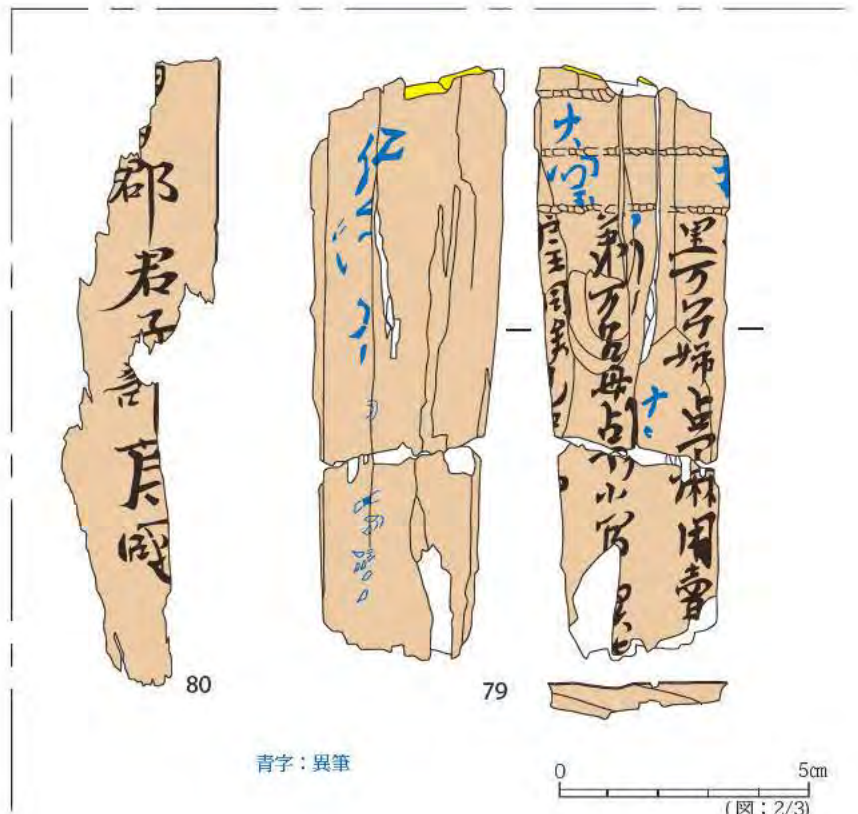

80

79

青字: 異筆

0 5cm  
(図: 2/3)

《第79・80号木簡 (第44次調査)》

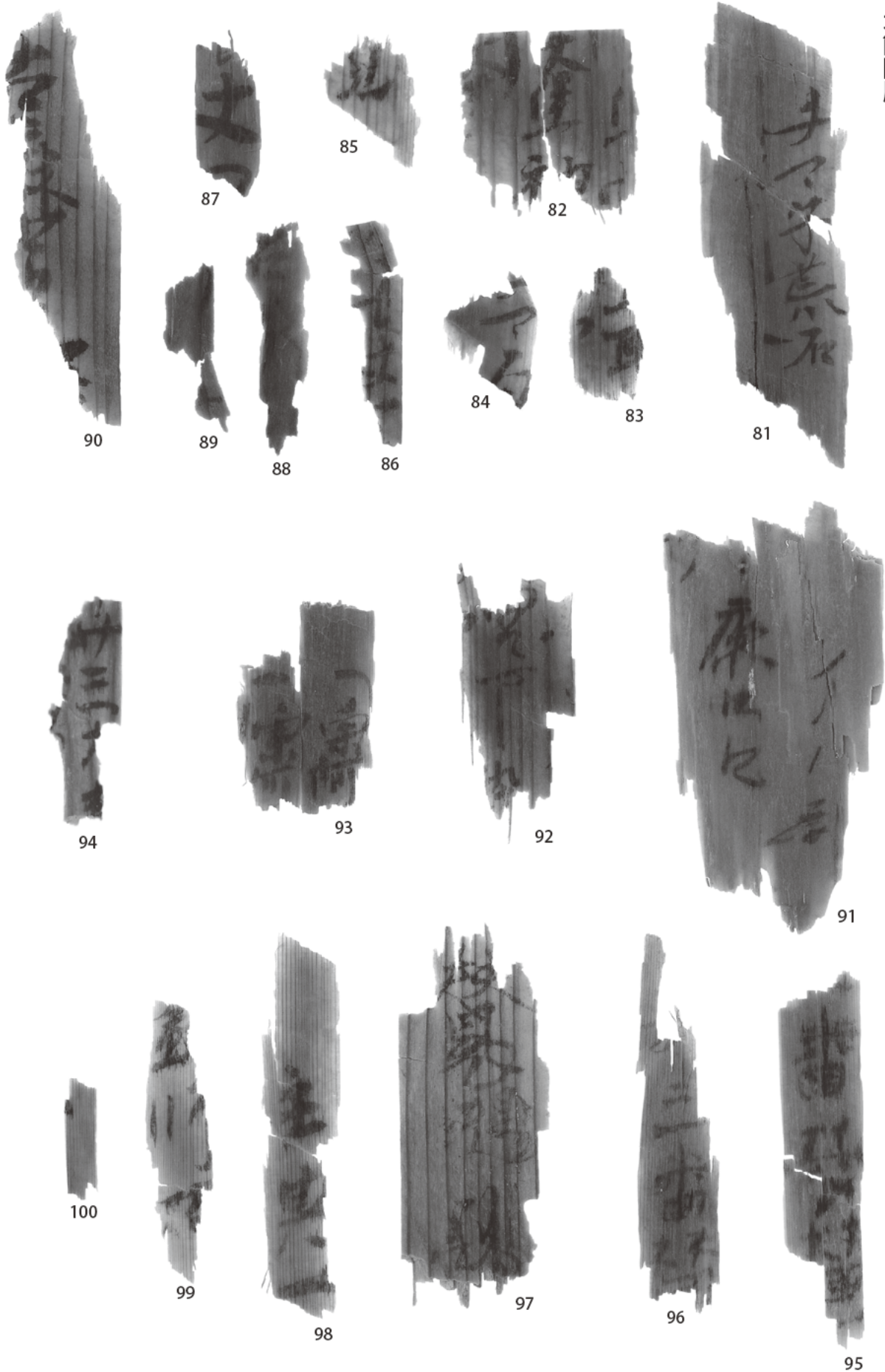

《第 81 ~ 109 号木簡 1 (第 44 次調査)》



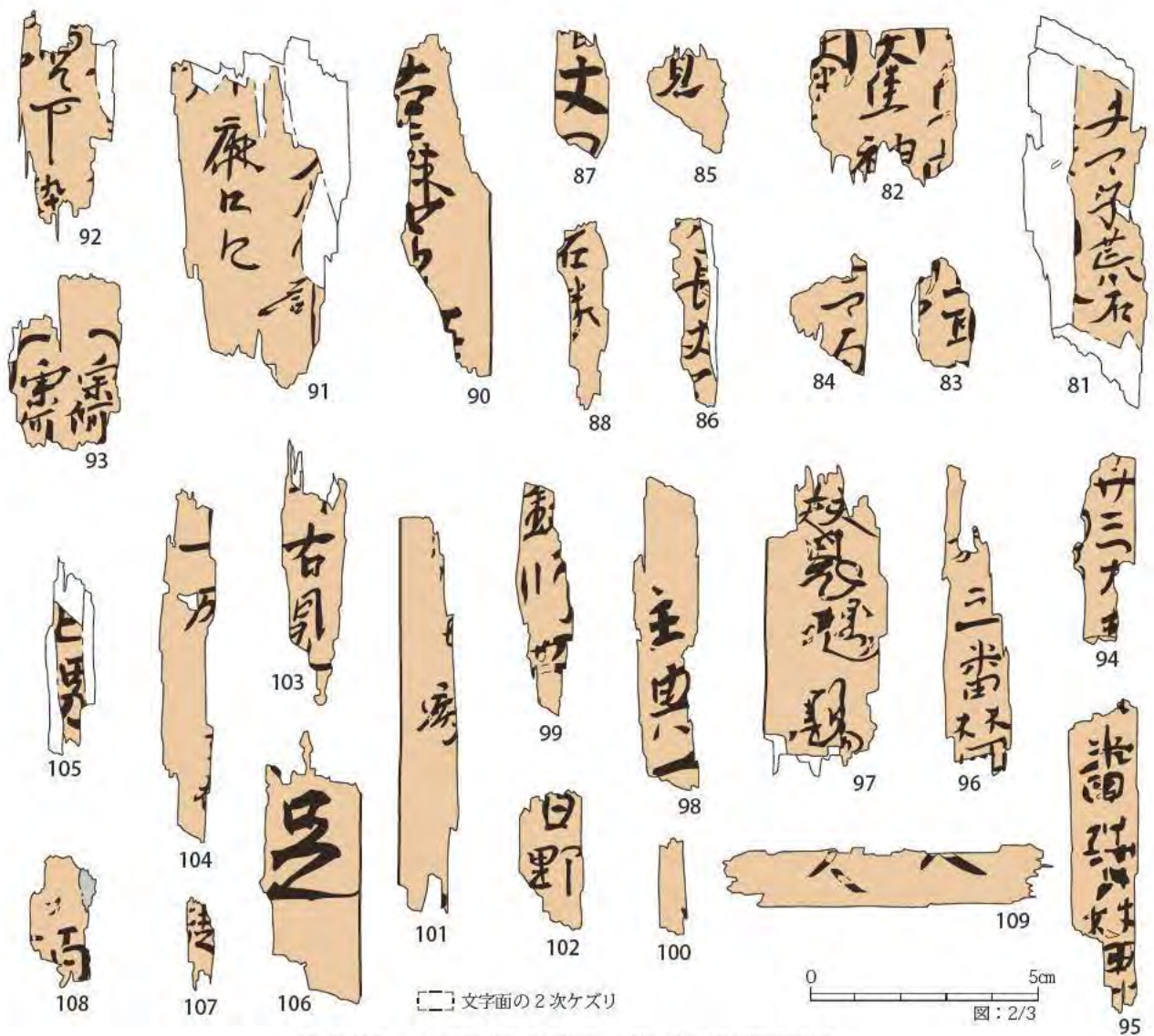
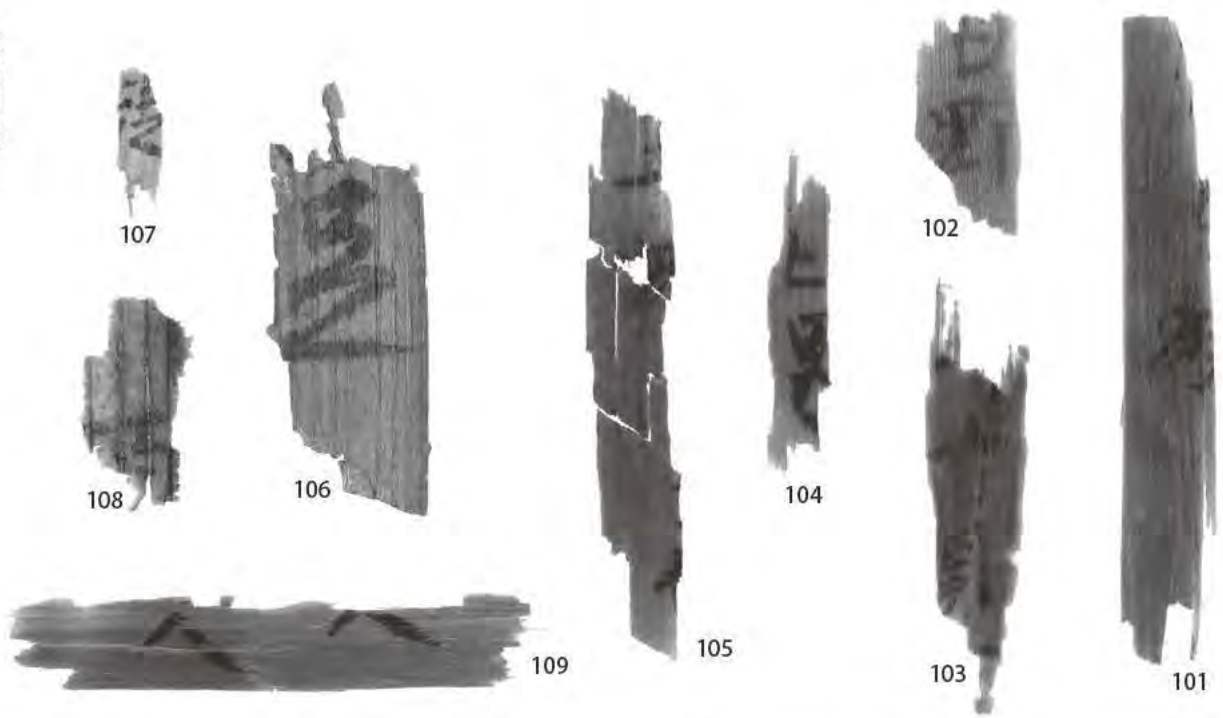

《第 81 ~ 109 号木簡 2 (第 44 次調査)》

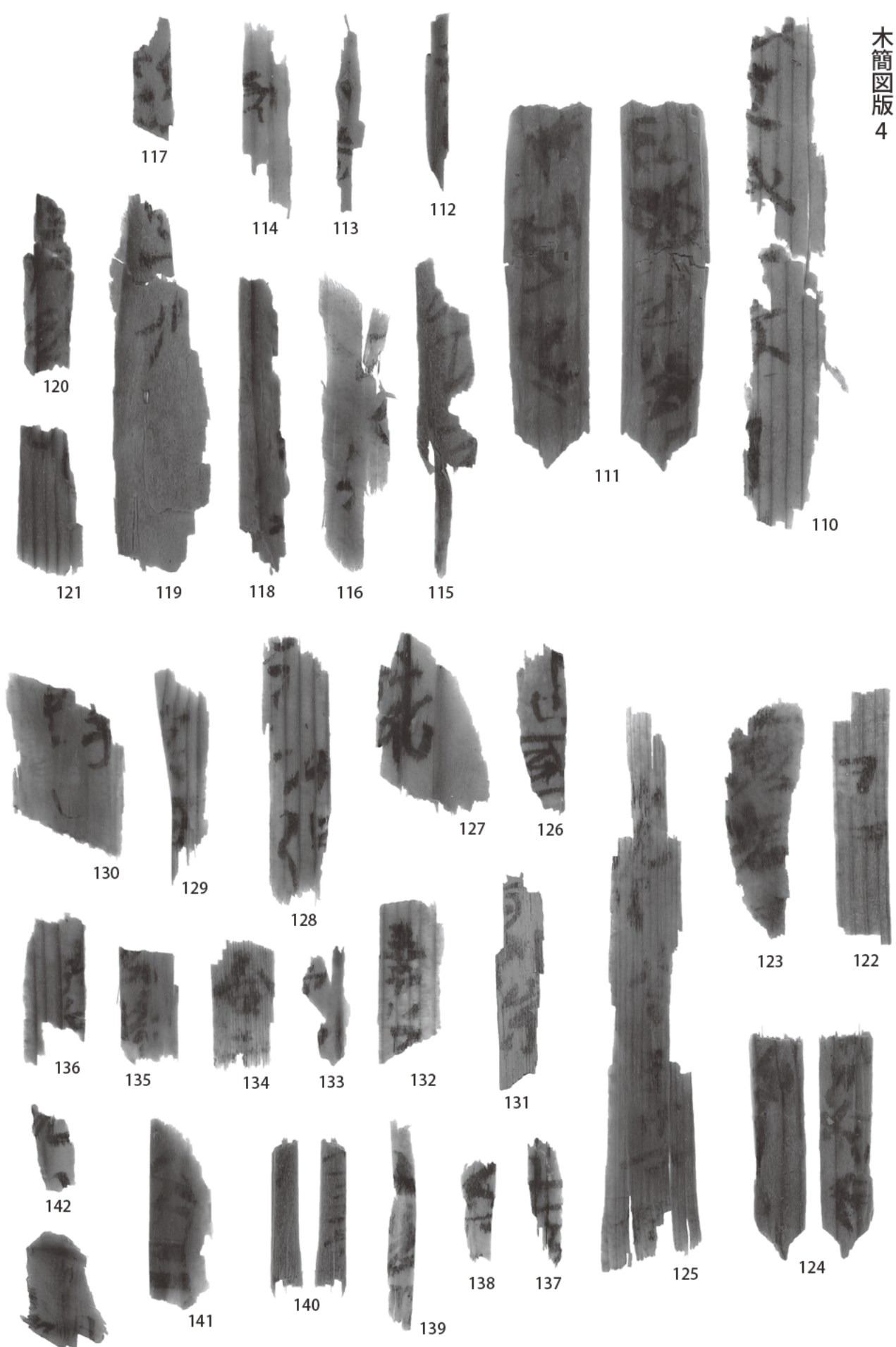

《第 110 ~ 190 号木簡 1 (第 44 次調査)》

木簡図版 5

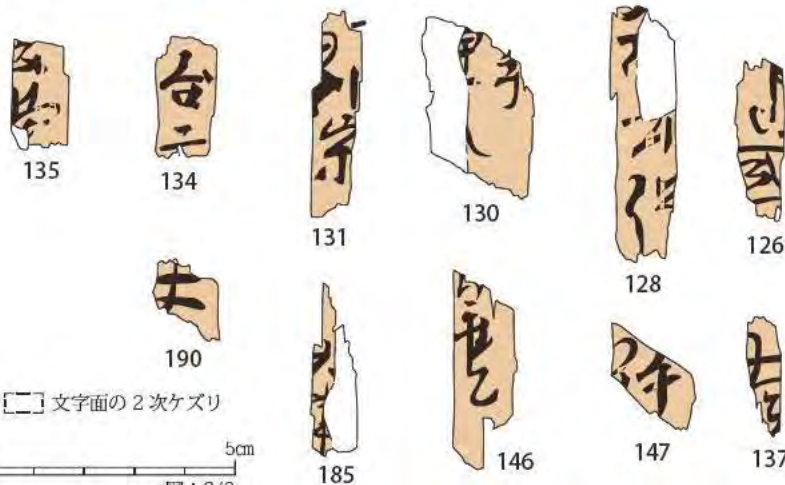

□ 文字面の2次ケズリ



図：2/3

《第110～190号木簡2（第44次調査）》

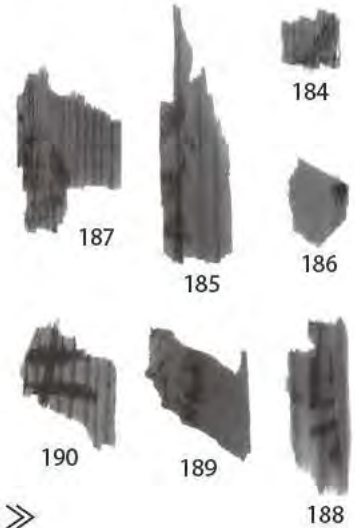

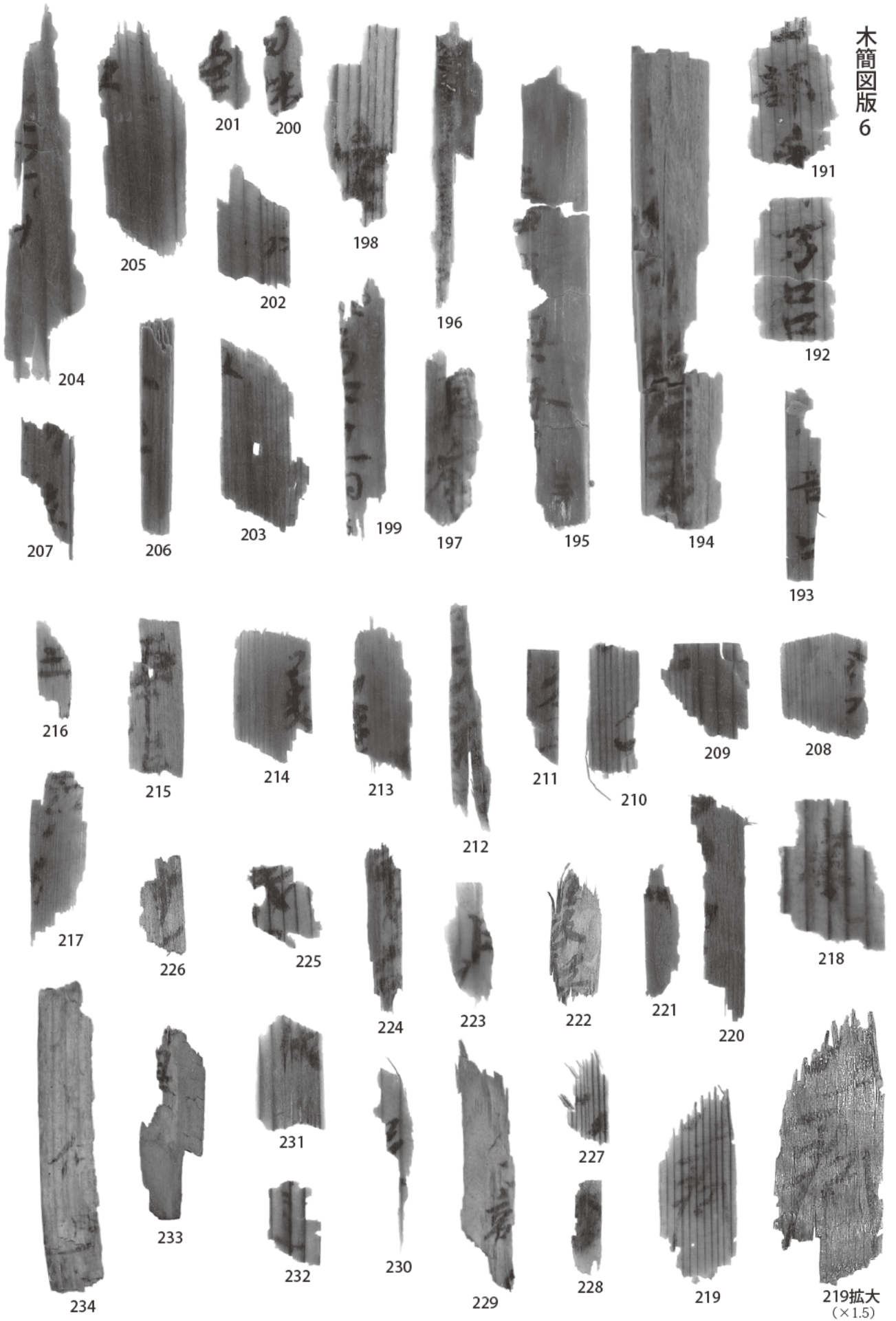

《第 191 ~ 261 号木簡 1 (第 44 次調査)》

木簡図版 7

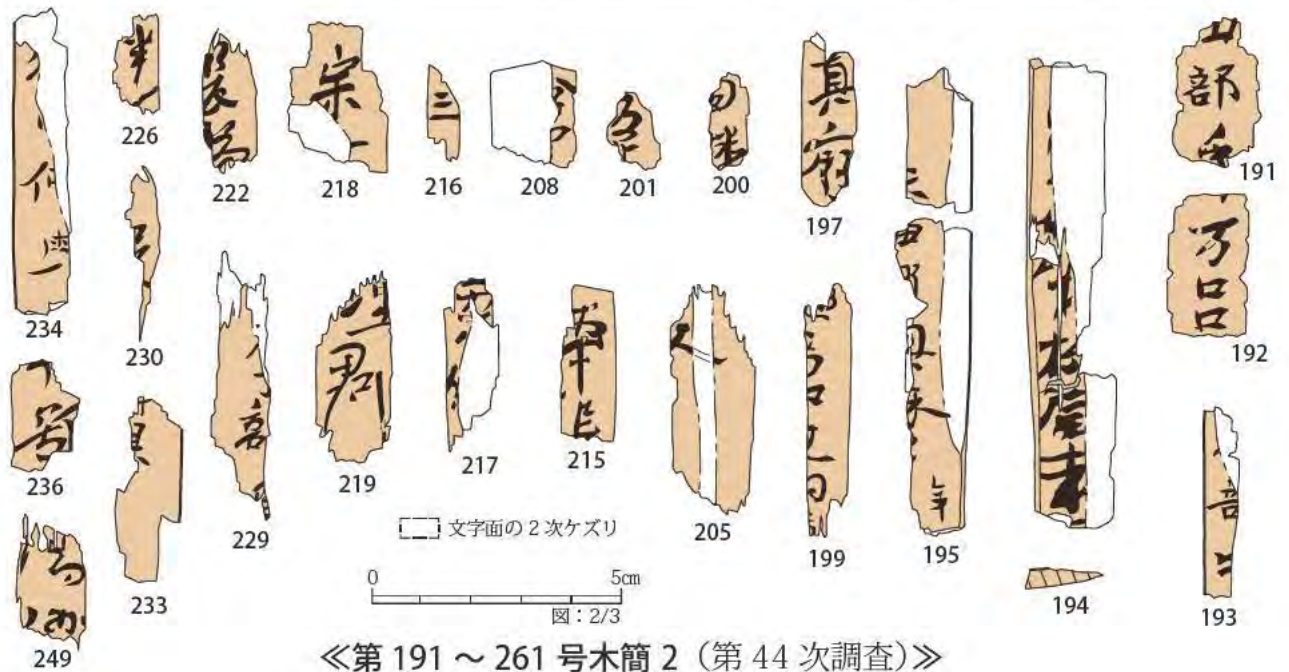
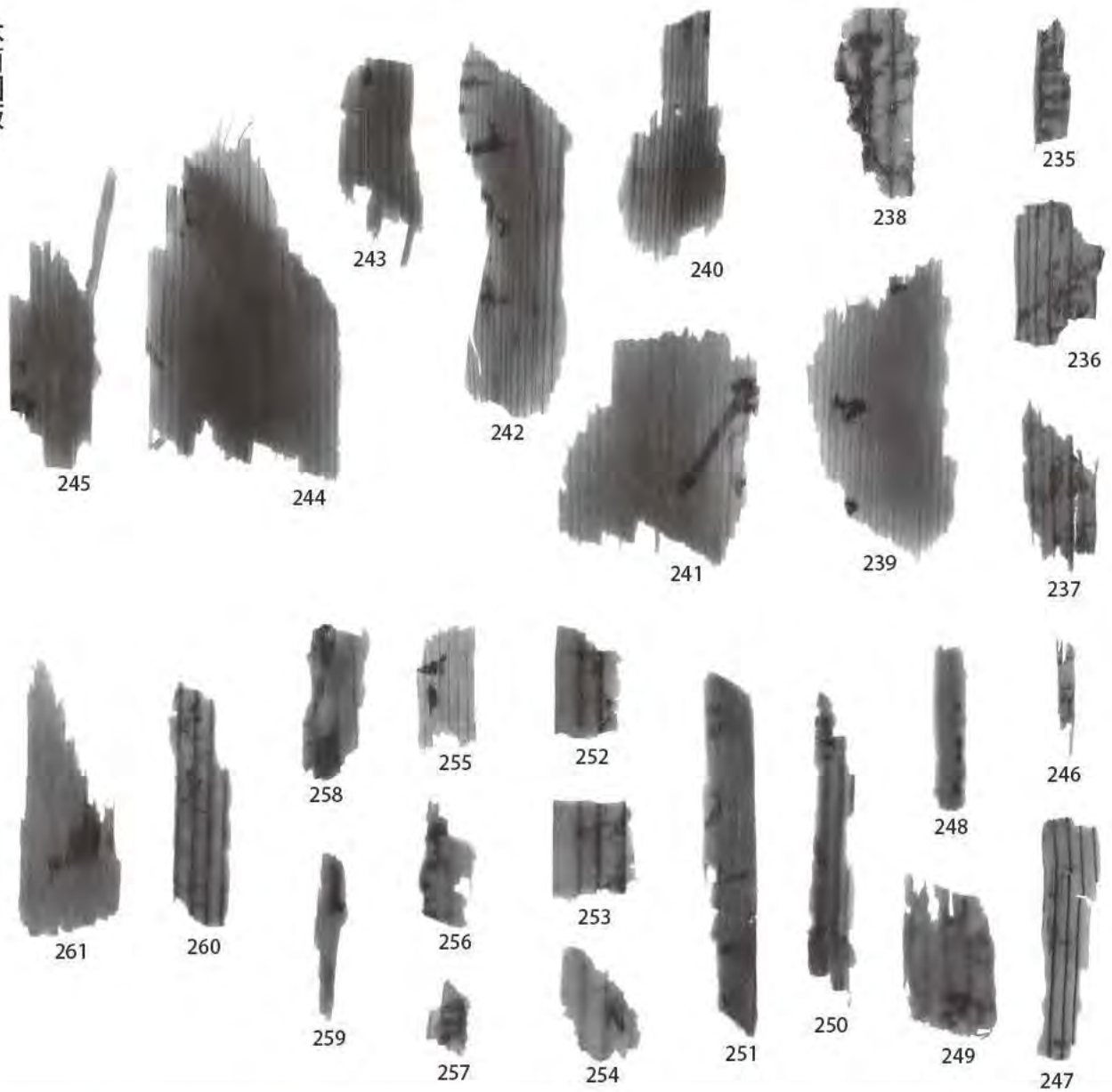

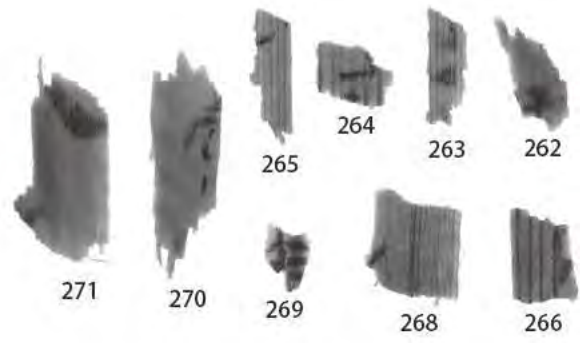
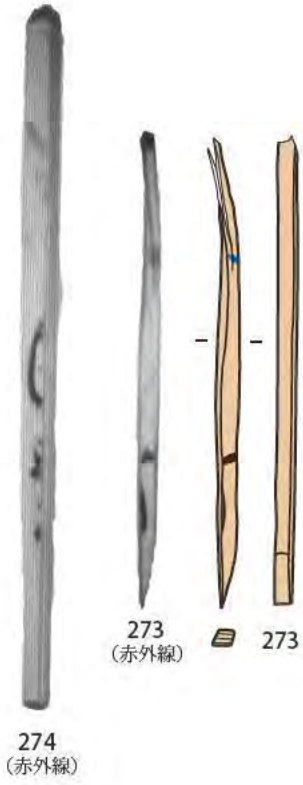

《第 262 ~ 275 号木簡 (第 44 次調査)》

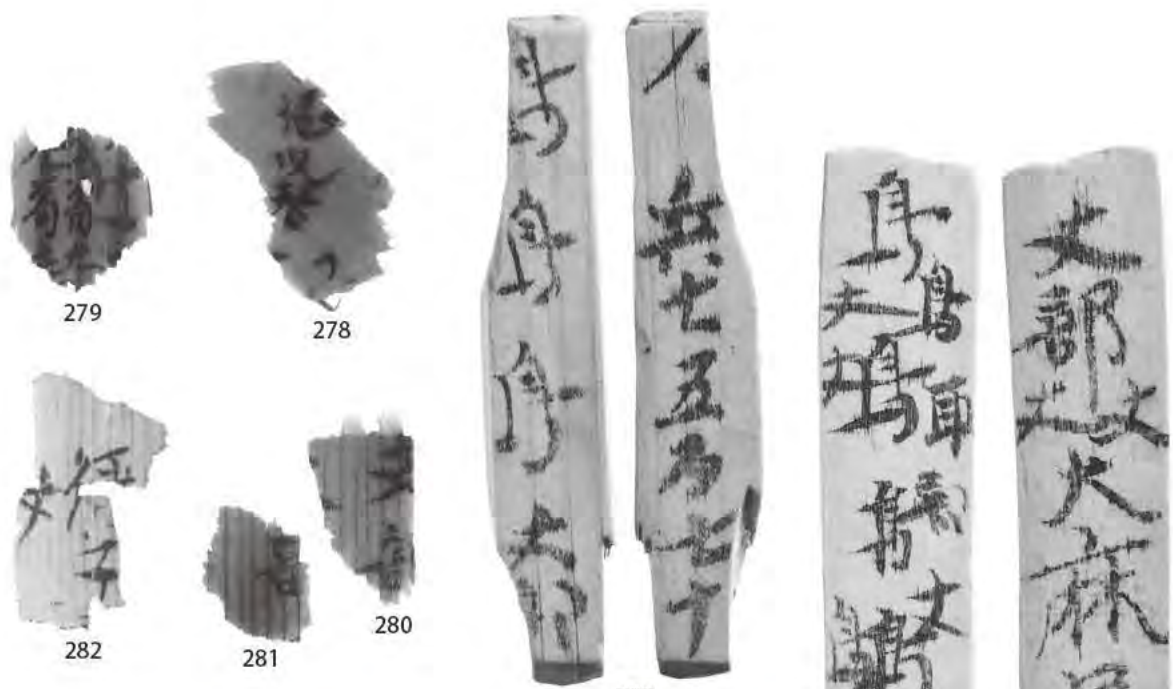

277 撮影：中村



276 撮影：中村

青字：異筆

図：2/3

《第 276 ~ 282 号木簡 (第 44 次調査)》

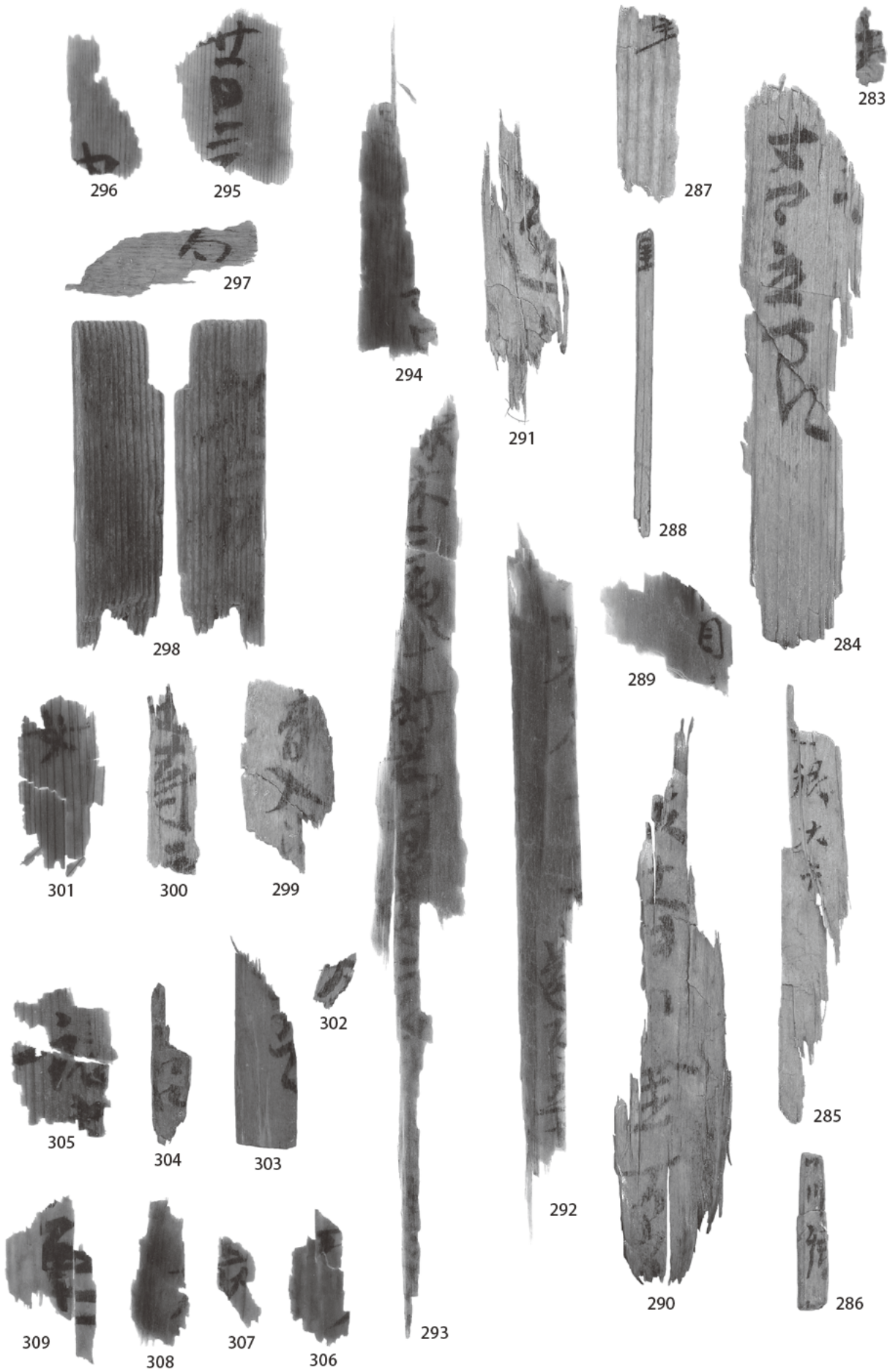

《第 283 ~ 319 号木簡 1 (第 44 次調査)》



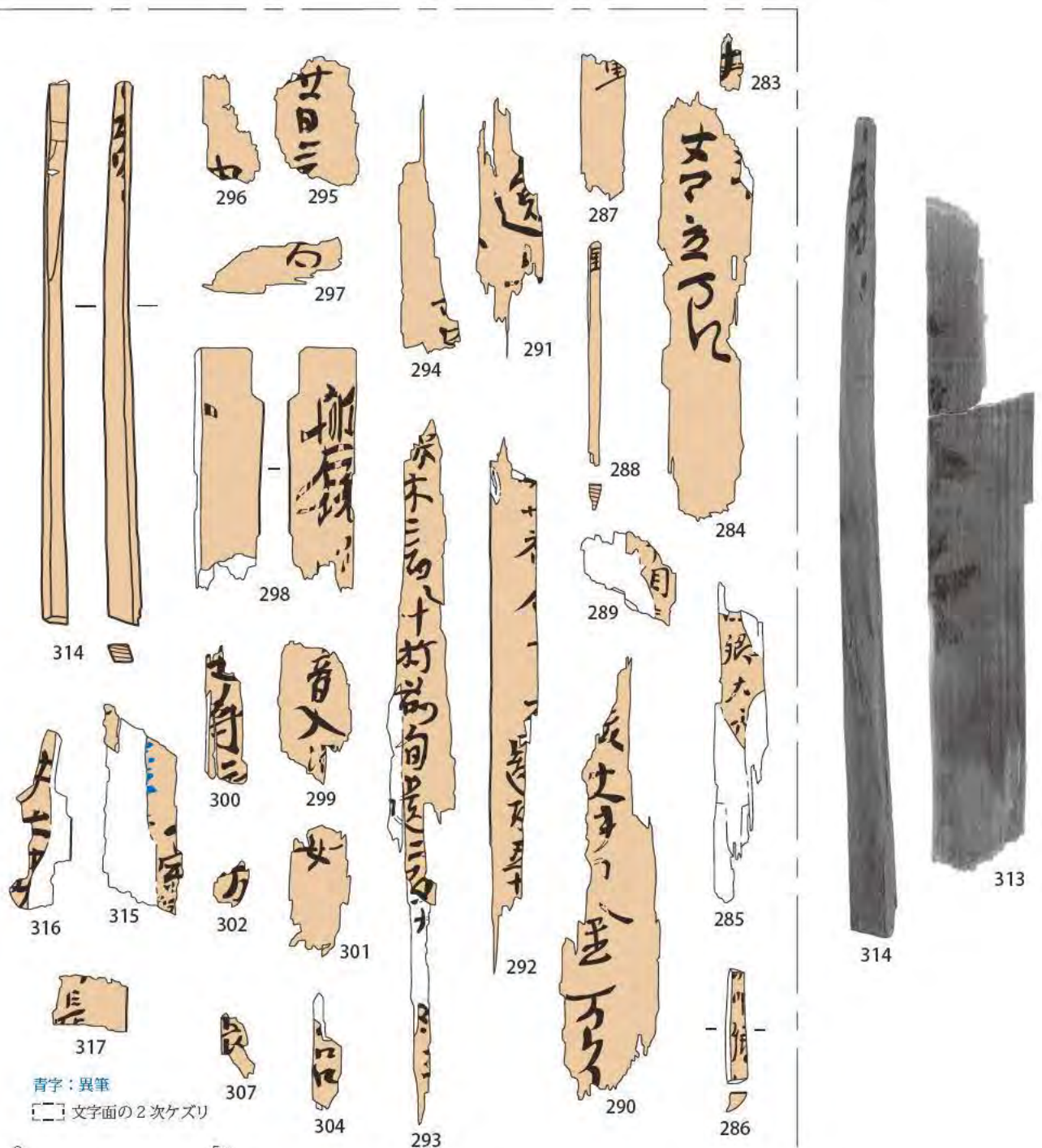

《第283～319号木簡2（第44次調査）》

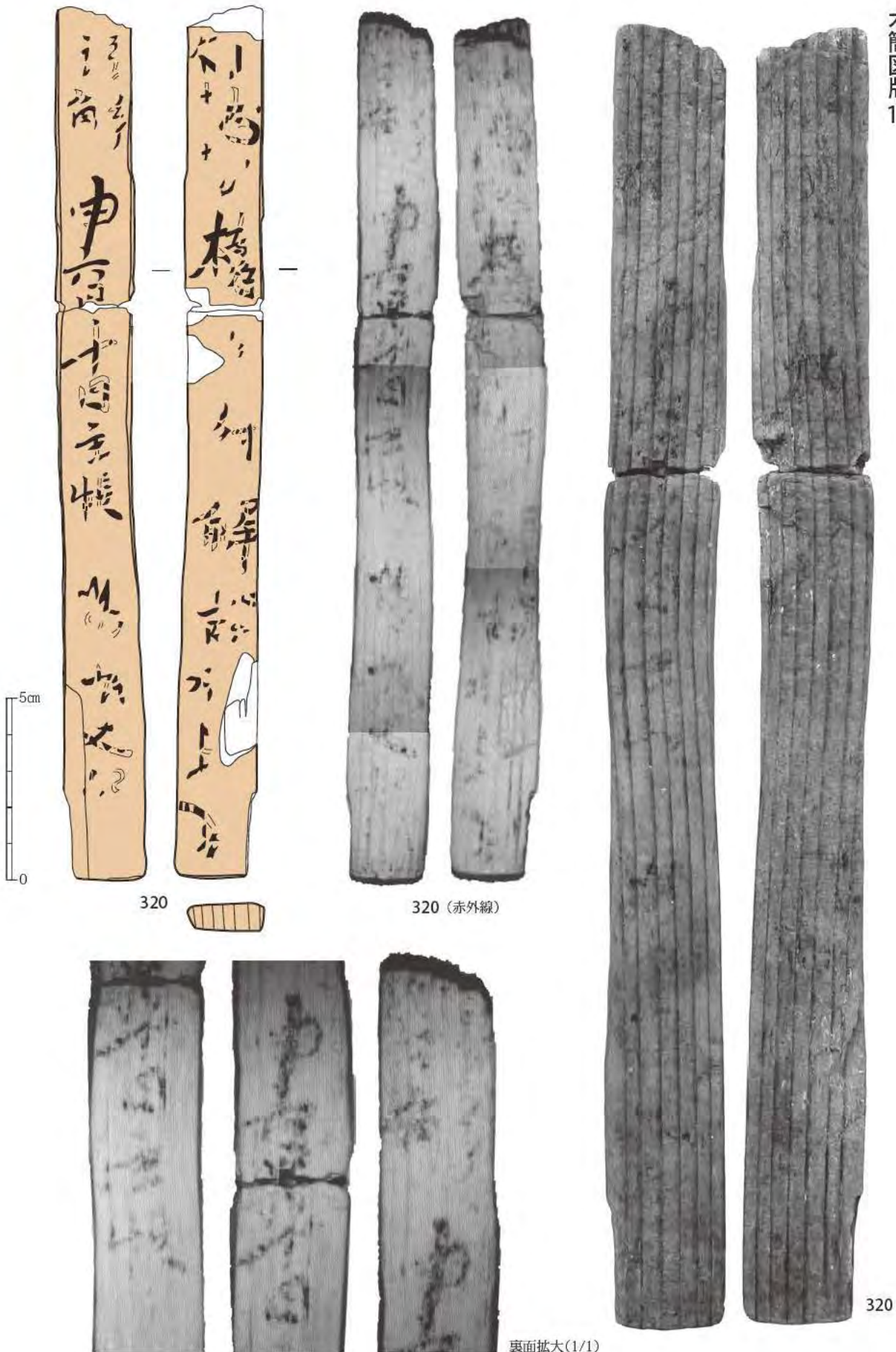

《第 320 号木簡 (第 44 次調査)》

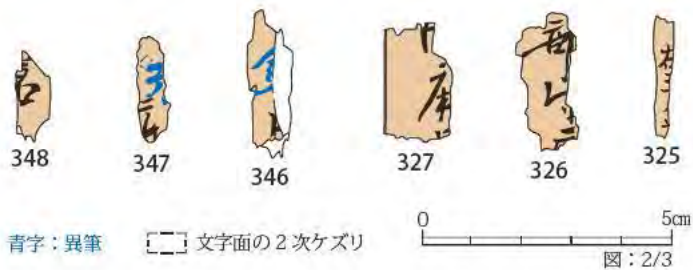
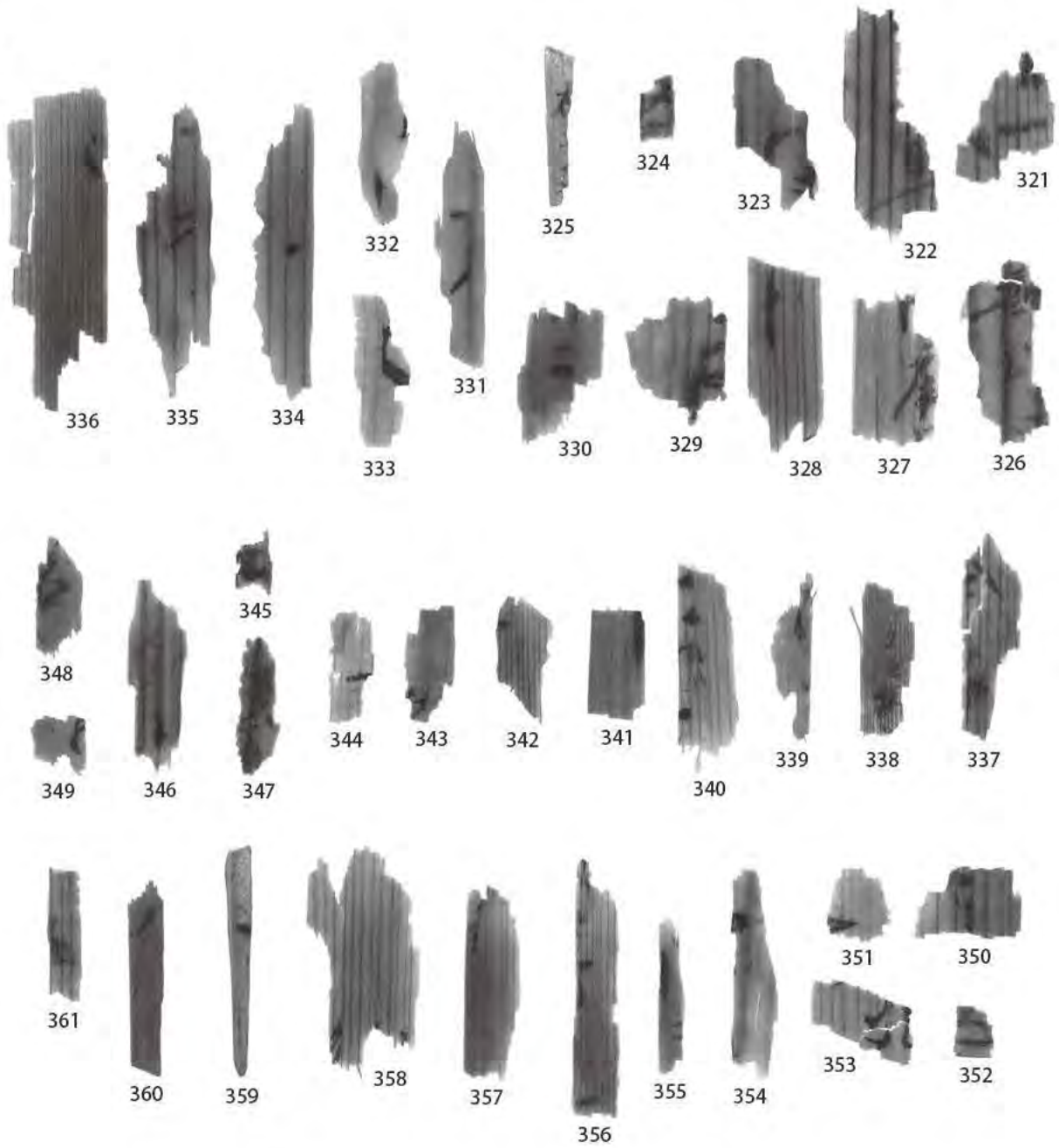

《第 321 ~ 361 号木簡 (第 44 次調査)》



369 拡大 (1/1:赤外線)

369

362裏拡大 (1/1)

365裏拡大(1/1)

※362~369(2/3)  
撮影:中村

《第 362 ~ 369 号木簡 1 (第 47 次調査)》

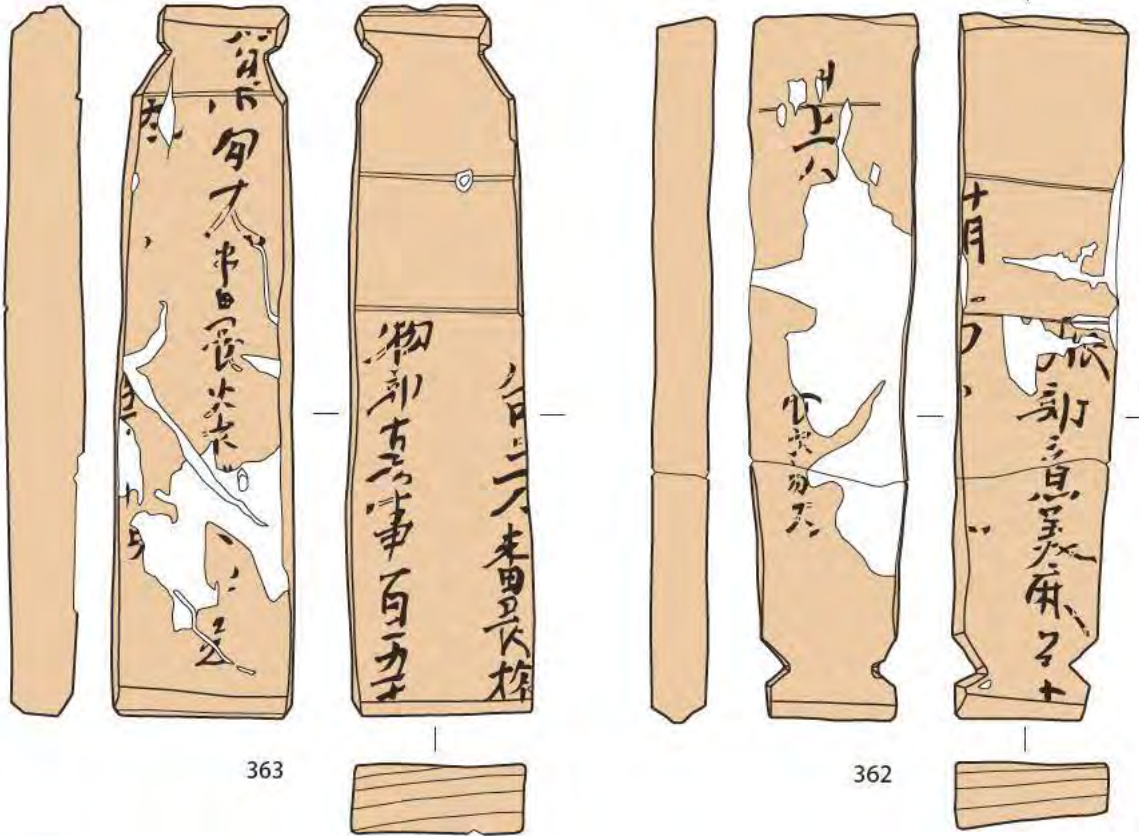

363

362

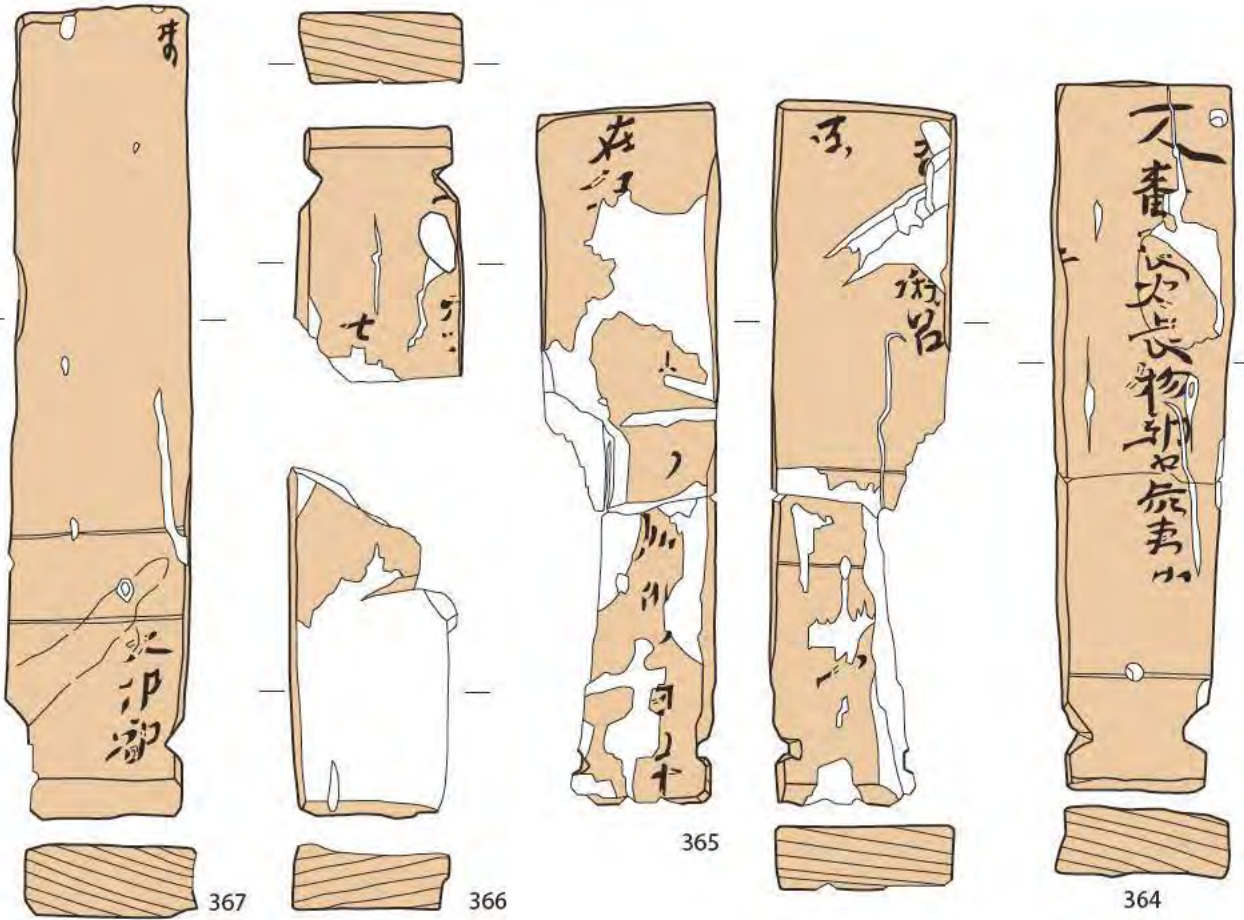

367

366

365

364



《第 362 ~ 369 号木簡 2 (第 47 次調査)》

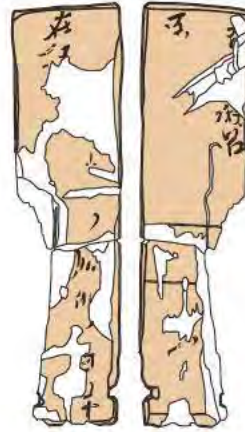
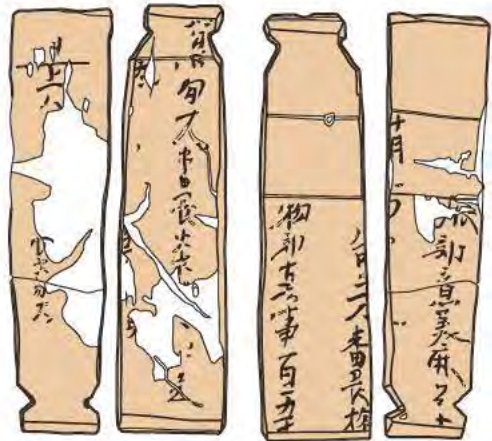

362・363・365  
接合状況 (2/3)

0 5cm  
図：40%



365

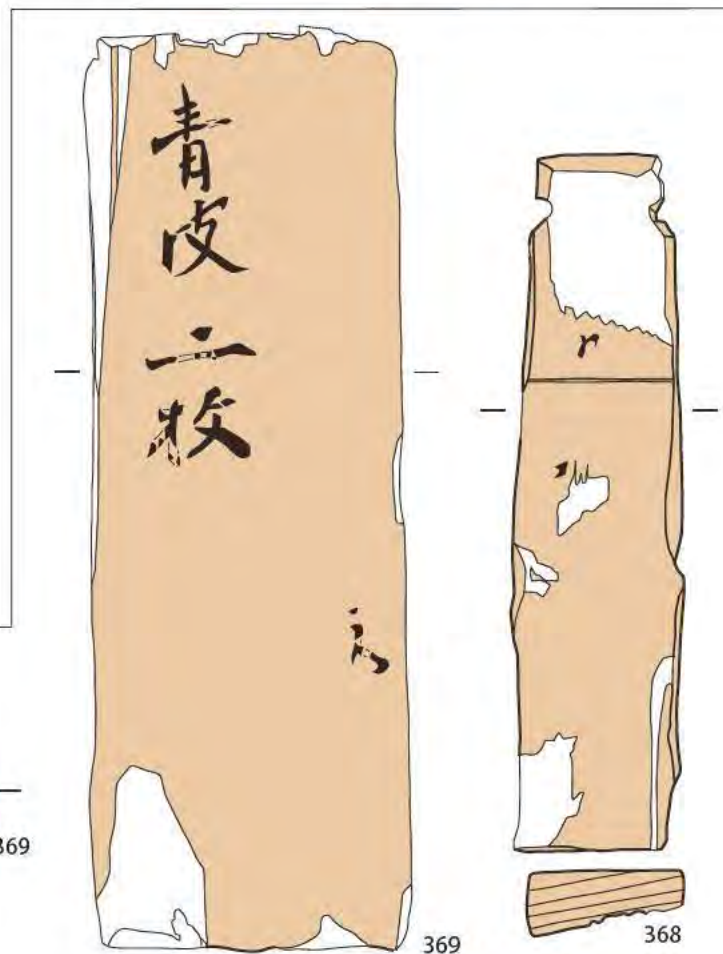

369

0 5cm

図：2/3

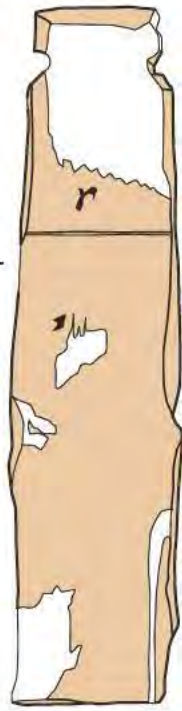

368

《第 362 ~ 369 号木簡 3 (第 47 次調査)》



370 (40%)



③習書



②「安積團解」習書

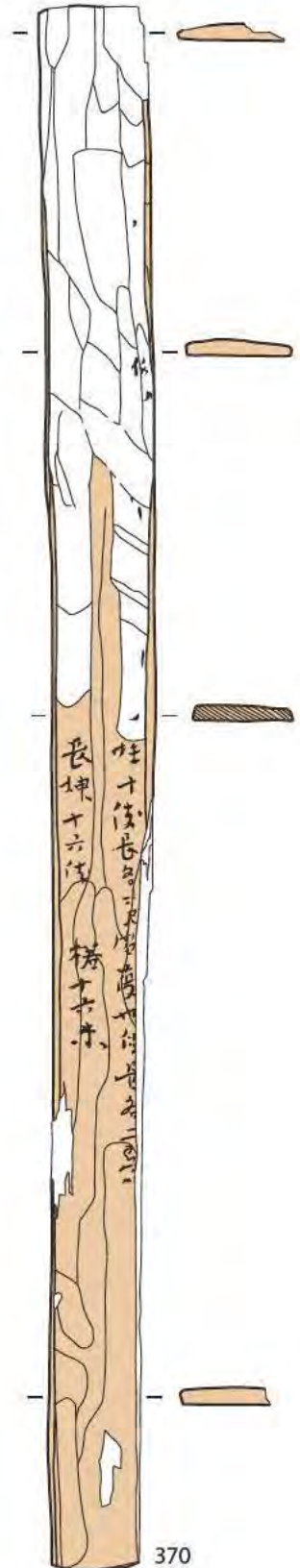

①1 次文書

■ 墨のにじみ

0 5 10cm

図：40%

《第 370 号木簡 1 (第 47 次調査)》



下半下習書



下半上1次文書



(40%)

上半「安積國解」習書 (1/1)

《第 370 号木簡 2 (第 47 次調査)》





②「安積園解」習書

■ 墨のにじみ



「鳥取部」「玉前刻」「安積園」  
※天地逆



「會津郡會津郡」

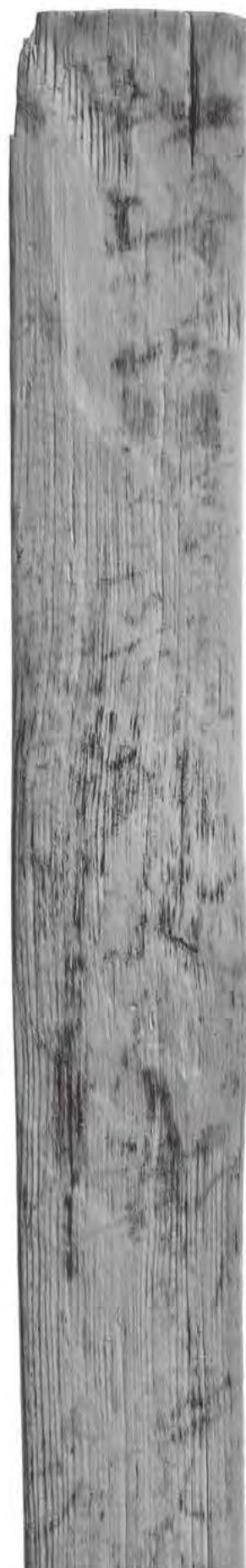

《第 370 号木簡 3 (第 47 次調査)》



371 (1/3)



371 文字部分  
(1/1)

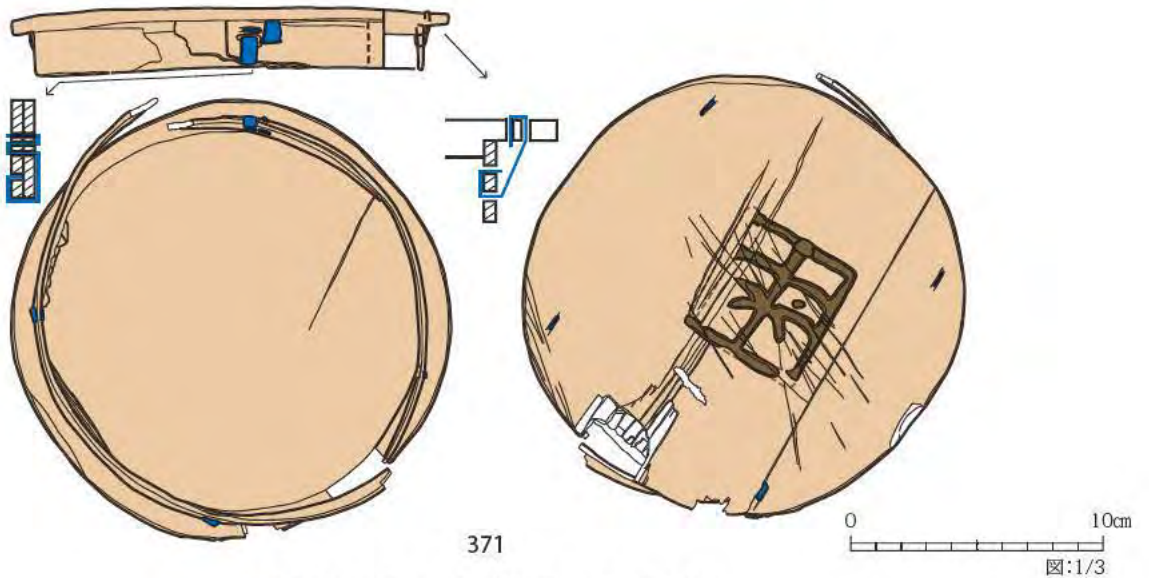

371

《第 371 号木簡 (第 56 次調査)》



372  
撮影:中村



0 5cm

図: 2/3

372

《第 372 号木簡 (第 60 次調査)》

375  
(赤外線)



375



374  
撮影:中村



373  
撮影:中村



376



376

《第 373 ~ 379 号木簡 1 (第 60 次調査)》

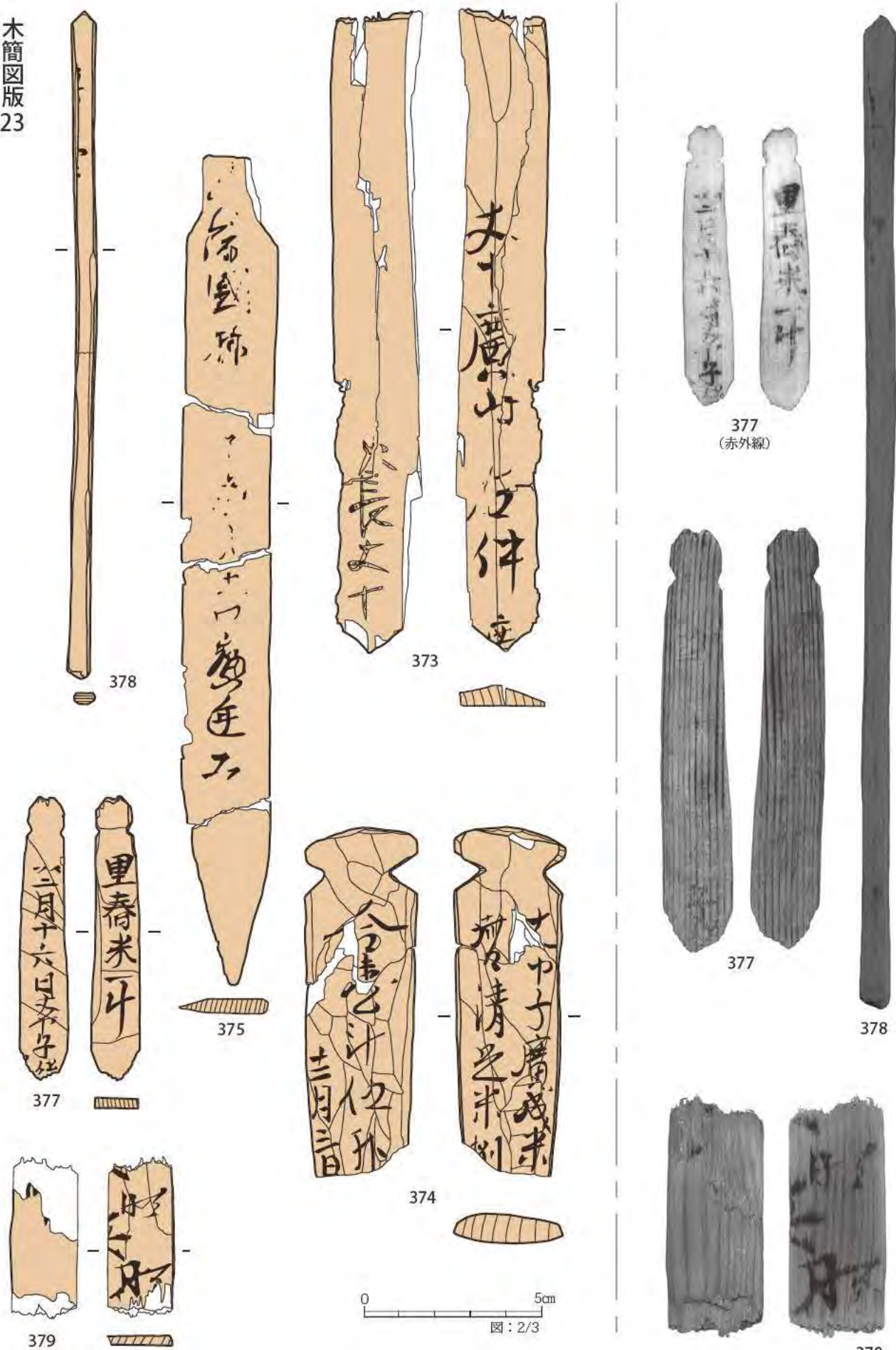

《第 373 ~ 379 号木簡 2 (第 60 次調査)》

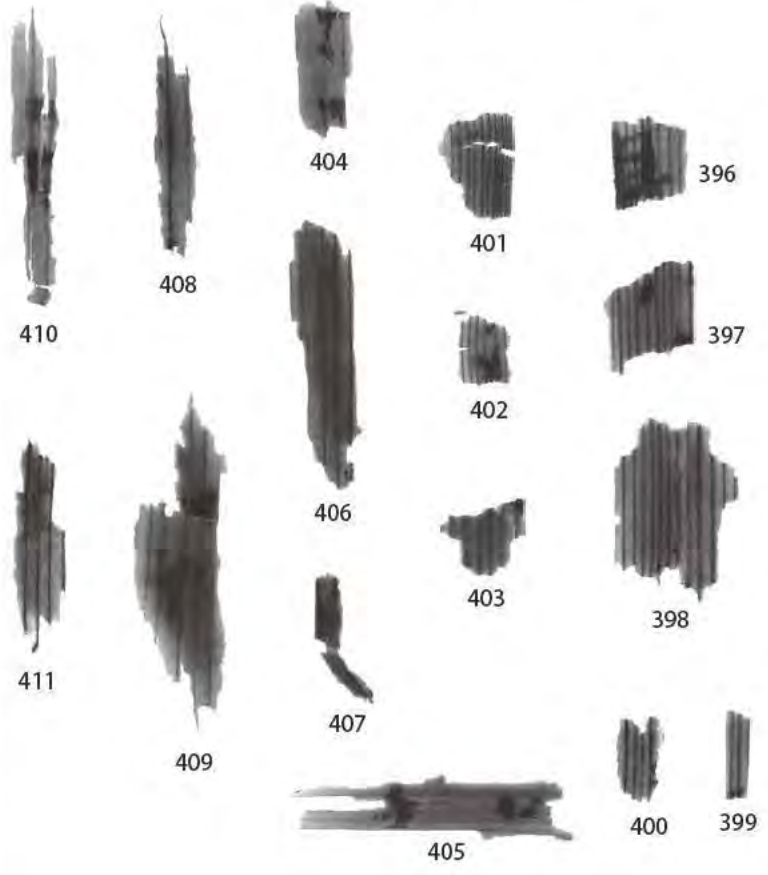
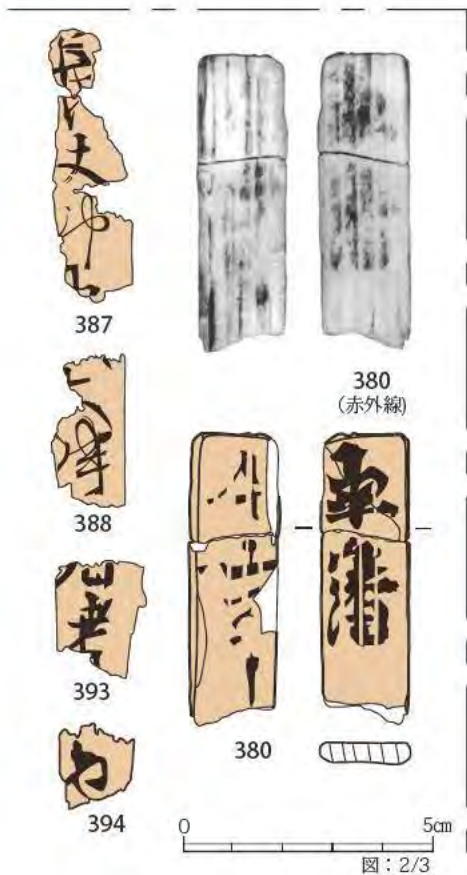
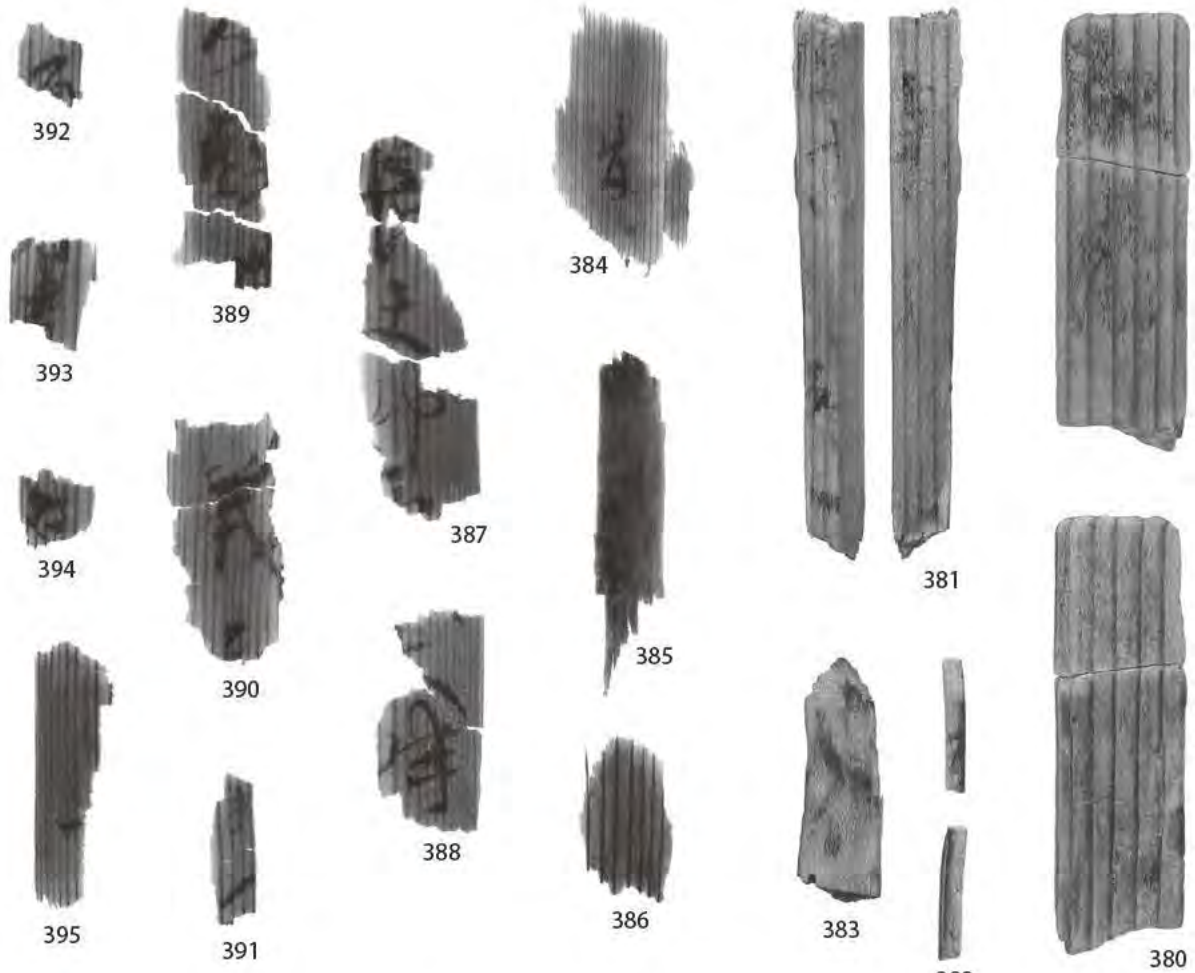

《第 380 ~ 411 号木簡 (第 60 次調査)》



414

[赤外線]



413



412



414



413

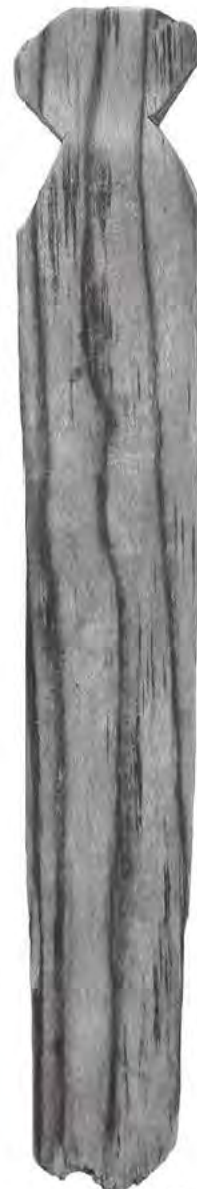

412



414



413



412



図：2/3

《第 412 ~ 414 号木簡 (第 61 次調査)》



415  
(2/3)

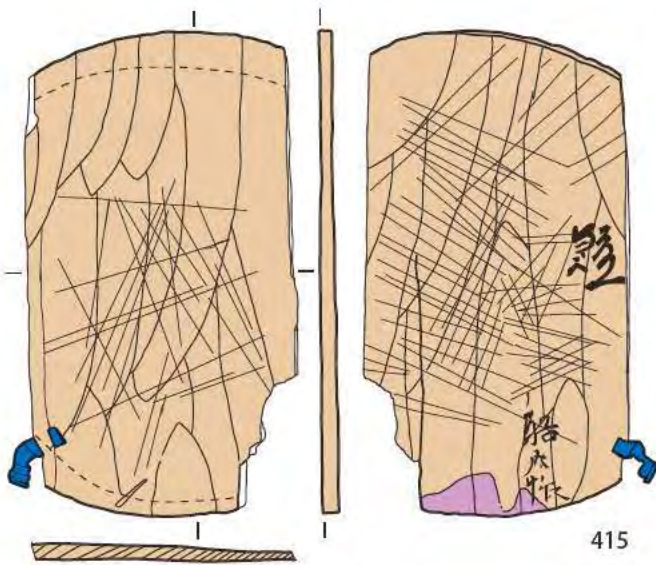

415

0 10cm

図:1/3



415拡大  
(1/1:赤外線)

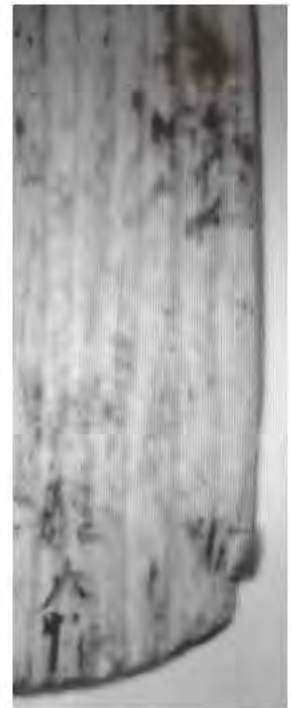

415  
(赤外線)

《第 415 号木簡 (第 61 次調査)》





417



416



右下 (赤外線)



右上 (赤外線)



右辺 (赤外線)

416

《第 416・417 号木簡 (第 81・83 次調査)》



付札3

付札1

〔付札状  
木製品〕

付札2



417

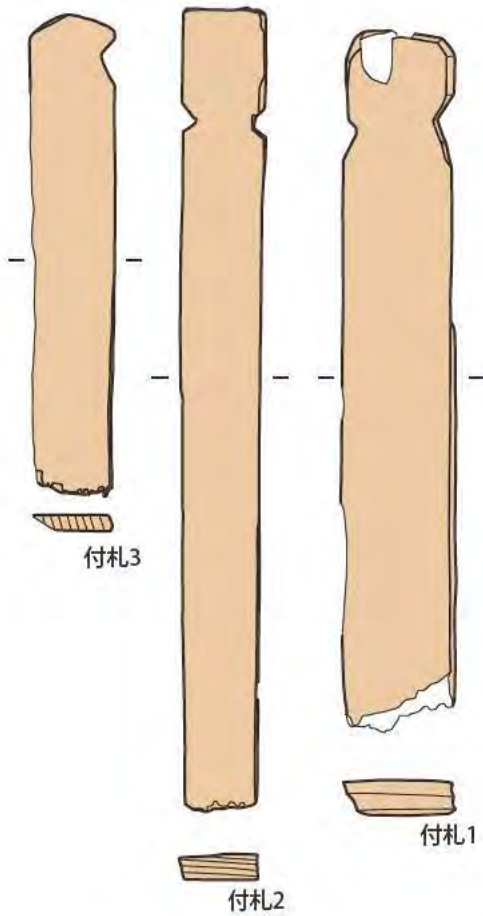

付札3

付札1

付札2

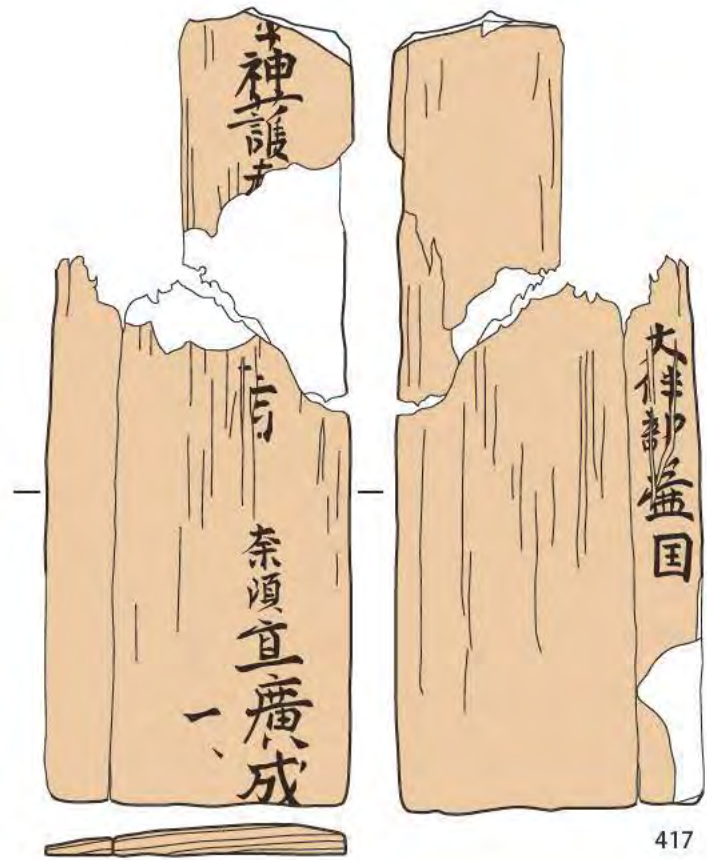

417

0 5cm

写真・図：2/3

《第 417 号木簡（第 83 次調査）と付札状木製品（第 60・61 次調査）》



宮城県多賀城跡調査研究所資料Ⅲ

多賀城跡木簡Ⅱ 図版編

平成二五年三月二五日 発行

発行者

宮城県多賀城跡調査研究所  
多賀城市高崎一―二二―一

TEL 〇二二―三六八―〇一〇二

印刷

今野印刷株式会社  
仙台市若林区六丁の目西町二―一〇



